

ERIFLEX®

Низковольтные компоненты



ERICO®

VECTOR VS

ЭЛЕКТРОМОНТАЖНОЕ И РАСПРЕДЕЛИТЕЛЬНОЕ ОБОРУДОВАНИЕ



Электроэнергия

- Электрогенераторы и распределение электричества
 - Трансформаторы
 - Генераторы
- Возобновляемые источники энергии
 - Ветряные мельницы
 - Солнечная энергия
 - Гидроэнергия
- Нефть, Газ & Нефтепродукты
- Телекоммуникации
- Электростанции



Перевозка

- Морской транспорт
- Воздушный транспорт
- Наземный транспорт
- Автомобильный транспорт

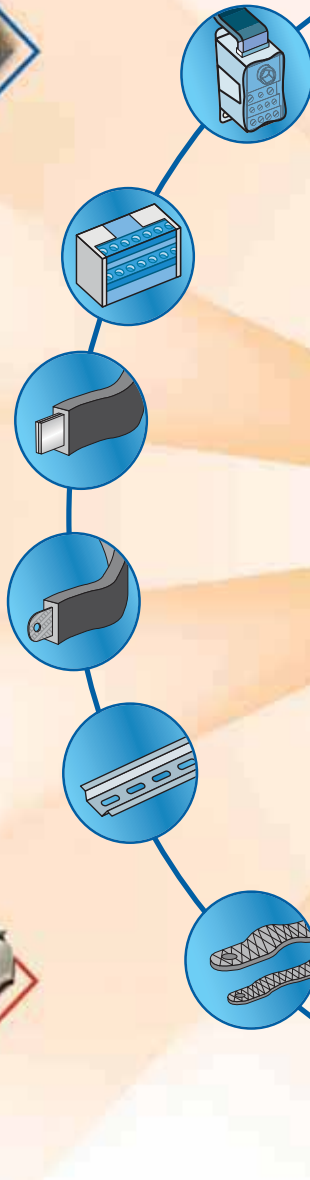

Преимущества

- Ведущий производитель
- Высококвалифицированные специалисты
- Поставщик решений
- Инновационны и гибки
- Удобны и просты в использовании
- Экономия места и времени



Электроцит

- Электроэнергия
 - Контроль и управление
- Применение:
 Распределительный щит, щит управления, UPS, коррекция фактора мощности

RoHS Соответствие

IEC 60439.1

40 A ▶ 7400 A
1000V AC
1500V DC

Содержание

2-3

ОБЩИЙ СПИСОК ДЕТАЛЕЙ

4-15

ПРОГРАММНОЕ ОБЕСПЕЧЕНИЕ ERIFLEX
ГИБКИЕ ШИНЫ ИЗОЛИРОВАННЫЕ
ПЛЕТЁНЫЕ ШИНЫ СИЛОВЫЕ ШИНЫ ГИБКИЕ
ШИНЫ ERIFLEX FLEXIBAR

16-19

МЕДНЫЕ ШИНЫ И ЗАЖИМЫ

20-22

ИЗДЕЛИЯ ДЛЯ ЗАЗЕМЛЕНИЯ

22-30

ШИНОДЕРЖАТЕЛИ

31-36

РАСПРЕДЕЛИТЕЛЬНЫЕ КОЛОДКИ

37-43

СИЛОВЫЕ БЛОКИ, СИЛОВЫЕ КЛЕММЫ,
ПРОСТАВКИ И АКСЕССУАРЫ,
ЧЕТЫРЕХПОЛУСНЫЕ БЛОКИ

44-45

ИЗОЛИРУЮЩИЕ ДЕРЖАТЕЛИ, ИЗОЛЯТОРЫ

46-47

РУКАВА

48-51

МЕТАЛЛИЧЕСКИЕ ПЛЕТЁНЫЕ КАБЕЛИ

52-53

ПРОФИЛИ

54

ERIFLEX ERILINK

55-57

ТЕХНИЧЕСКИЙ РАЗДЕЛ. РАЗЪЕМЫ

58-62

ШИНОДЕРЖАТЕЛИ ДЛЯ FLEXIBAR,
ПРОЕКТИРОВАНИЕ ОШИНОВКИ,
ДЕРЖАТЕЛИ ДЛЯ РАСПРЕДБЛОКОВ

63-68

ШИНОДЕРЖАТЕЛИ CBS И RCBS,
ШИНОДЕРЖАТЕЛИ SABS

69-74

ШИНОДЕРЖАТЕЛИ UBS, ШИНОДЕРЖАТЕЛИ ABS

75-91

ГИДРАВЛИЧЕСКИЙ И РУЧНОЙ ИНСТРУМЕНТ

Промышленность и Строительство

- Продовольственные центры и другие строения
- Кондиционирование воздуха
- Лифты, эскалаторы и автоматические двери

Машиностроение

- Строительство туннелей
- Горная промышленность
- Печать
- Сваривание
- Упаковка
- Деревообработка

Сертифицированы

CE CSA
GOST UL
VERITAS

Список деталей

№ по каталогу	Код детали	Страница	№ по каталогу	Код детали	Страница	№ по каталогу	Код детали	Страница	№ по каталогу	Код детали	Страница
503400	RTCB 15-10	49	548550	ISO TP 45M8L	45	550770	PCB 12 X 5 X 2000	17	552950	ERIFLEX FLEXIBAR STANDARD 2 M 5 x 100 x 1	12
503410	RTCB 15-16	49	548560	ISO TP 45M10	45	550780	PCB 12 X 4 X 1000	17	552960	ERIFLEX FLEXIBAR STANDARD 2 M 6 x 100 x 1	12
503420	RTCB 15-25	49	548570	ISO TP 50M6	45	550790	PCB 12 X 4 X 2000	17	552970	ERIFLEX FLEXIBAR STANDARD 2 M 8 x 100 x 1	12
503430	RTCB 15-30	49	548580	ISO TP 50M8	45	550900	PCB 4 m 50 x 10	17	552980	ERIFLEX FLEXIBAR STANDARD 2 M 10 x 100 x 1	12
503440	RTCB 15-50	49	548581	ISO TP 50M12	45	550910	PCB 4 m 60 x 10	17	552990	ERIFLEX FLEXIBAR STANDARD 2 M 12 x 100 x 1	12
503500	FTCB 20-3	49	548590	ISO TP 50M10	45	550920	PCB 4 m 80 x 10	17	553020	FC 50 x 24	18
503510	FTCB 20-5	49	548600	ISO TP 60M8	45	550930	PCB 4 m 100 x 10	17	553030	FC 50 x 32	18
503520	FTCB 20-10	49	548601	ISO TP 60M12	45	550940	PCB 4 m 120 x 10	17	553040	FC 50 x 40	18
503530	FTCB 20-16	49	548602	ISO TP 60M16	45	550950	PCB 4 m 160 x 10	17	553050	FC 80 x 24	18
503540	FTCB 20-25	49	548609	ISO TP 70M10	45	550960	PCB 4 m 200 x 10	17	553060	FC 80 x 32	18
503600	FTCBI 15-16	49	548610	ISO TP 60M10	45	550970	PCB 4 m 30 x 10	17	553070	FC 80 x 50	18
503610	FTCBI 15-25	49	548620	ISO TP 70M12	45	550980	PCB 4 m 40 x 10	17	553080	BMS 100	19
503620	FTCBI 15-35	49	548629	ISO TP 75M10	45	551000	UBS 1/5 TN	28	553090	BMS 500	19
503700	RTCB 15-10/HL	50	548630	ISO TP 70M16	45	551010	UBS 4/5 TN	28	553100	HCBC 80	18
503710	RTCB 15-16/HL	50	548640	ISO TP 75M12	45	551020	UBS 4/5 T	28	553110	HCBC 100	18
503720	RTCB 15-25/HL	50	548650	ISO TP 75M16	45	551060	UBS 1/10 TN	28	553120	HCBC 120	18
503730	RTCB 15-30/HL	50	548660	ISO TP 80M12	45	551070	UBS 2/10 TN	29	553200	BC 30	18
503800	RTCB 15-10/HL	49	548670	ISO TP 80M16	45	551080	UBS 2/10 T	29	553210	BC 40	18
503810	RTCB 15-16/HL	49	548680	ISO TP 100M12	45	551090	UBS 3/10 TN	29	553220	BC 50	18
503820	RTCB 15-25/HL	49	548690	ISO TP 100M16	45	551151	CBS-B 2/5 TN	24	553230	BC 63	18
503830	RTCB 15-30/HL	49	548700	ISO TP 25M5	45	551181	CBS-B 1/10 TN	24	553250	BC 80	18
504690	TTCE 8/HL	50	549000	TCBS 15 x 5	16	551190	FBS 32 x 5	22	553260	BC 100	18
504971	AFBS-B 600	26	549010	TCB 20 x 5	16	551250	BS 400 A	44	553370	RFS 40-63	15
504980	ALP 2000	26	549020	TCB 30 x 5	16	551260	PS1000 x 250 x 3	42	553380	RFS 80-100	15
504991	SI ALP-B	26	549030	TCBW 32 x 5 x 2000	16	551280	PS1000 x 2000 x 3	42	553400	FBC 5 x 4	19
510100	TTCE 3	50	549200	TCB 18 x 4 x 1000	16	551300	BS 250 A	44	553405	FBC 5 x 6	19
510110	TTCE 5	50	549210	TCB 25 x 4 x 1000	16	551311	BS-B 125 A	44	553410	FBC 5 x 9	19
510120	TTCE 8	50	549220	TCB 12 x 5	16	551321	BSC-B 125 A	44	553430	FBC 10 x 6	19
510130	TTCE 10	50	549230	TCB 12 x 2 x 1000	16	551330	R500 x 126 x 3	42	553440	FBC 10 x 9	19
510140	TTCE 15	50	549260	CABS 4/5 TN 600	26	551340	PS1000 x 99 x 3	42	553450	CLIP M6-4	21
510150	TTCE 20	50	549270	CABS 2/10 TN 600	26	551350	FBS 400A	22	553460	EC 162-4	21
510160	TTCE 25	50	549300	CABS APP	26	552050	RCBS 1/6 TN	24	553470	EC 35	21
510170	TTCE 30	50	549310	CABS 4/5 TN 400	26	552070	RCBS 1/10 TN	24	553480	EC 162-5	21
510180	TTCE 35	50	549320	CABS 2/10 TN 400	26	552200	ISOBOLT 25 M6	45	553490	CLIP M6-5	21
510300	FTCBI 16	49	549340	CABS 4/5 TN MOD	26	552220	ISOBOLT 30 M8	45	553505	FBC 10 x 4	19
510310	FTCBI 25	49	549350	CABS 2/10 TN MOD	26	552390	ERIFLEX FLEXIBAR STANDARD 2 x 15,5 x 0,8	11, 12	553510	FBC 5 x 15,5	19
510320	FTCBI 35	49	549360	CABS 3/10 TN MOD	26	552400	ERIFLEX FLEXIBAR STANDARD 8 x 6 x 0,5	11, 12	553520	FBC 5 x 20	19
510340	FTCBI 50	49	549370	CABS 4/5 T MOD	26	552410	ERIFLEX FLEXIBAR STANDARD 3 x 9 x 0,8	11, 12	553530	FBC 10 x 15,5	19
510500	RRCBI 15-10	50	549380	CABS 2/10 T MOD	26	552420	ERIFLEX FLEXIBAR STANDARD 6 x 9 x 0,8	11, 12	553540	FBC 10 x 20	19
510510	RRCBI 15-16	50	549390	CABS 3/10 T MOD	26	552430	ERIFLEX FLEXIBAR STANDARD 9 x 9 x 0,8	11, 12	553550	FS 24	15
538650	ERIFLEX FLEXIBAR STANDARD 2 M 10 x 120 x 1	12	549400	CABS T SET	26	552440	ERIFLEX FLEXIBAR STANDARD 3 x 13 x 0,5	11, 12	553560	FS 32	15
541020	ERIFLEX FLEXIBAR STANDARD 3 M 6 x 9 x 0,8	12	549410	CABS E	26	552450	ERIFLEX FLEXIBAR STANDARD 6 x 13 x 0,5	11, 12	553570	FS 40-63	15
541060	ERIFLEX FLEXIBAR STANDARD 3 M 4 x 15,5 x 0,8	12	549420	CABS M	26	552460	ERIFLEX FLEXIBAR STANDARD 4 x 15,5 x 0,8	11, 12	553580	FS 80-100	15
541070	ERIFLEX FLEXIBAR STANDARD 3 M 6 x 15,5 x 0,8	12	549430	ADD. Kit CABS Fixing	26	552470	ERIFLEX FLEXIBAR STANDARD 6 x 15,5 x 0,8	11, 12	553590	UPS Kit	15
541090	ERIFLEX FLEXIBAR STANDARD 3 M 2 x 20 x 1	12	549450	CABS Bracket TH Kit	26	552480	ERIFLEX FLEXIBAR STANDARD 10 x 15,5 x 0,8	11, 12	554000	SBS 4	47
541100	ERIFLEX FLEXIBAR STANDARD 3 M 3 x 20 x 1	12	549460	CABS Bracket BT	26	552490	ERIFLEX FLEXIBAR STANDARD 2 x 20 x 1	11, 12	554010	SBS 6	47
541110	ERIFLEX FLEXIBAR STANDARD 3 M 4 x 20 x 1	12	549470	CABS Bracket SV	26	552500	ERIFLEX FLEXIBAR STANDARD 3 x 20 x 1	11, 12	554020	SBS 8	47
541150	ERIFLEX FLEXIBAR STANDARD 3 M 2 x 24 x 1	12	549480	CABS Bracket RV	26	552510	ERIFLEX FLEXIBAR STANDARD 4 x 20 x 1	11, 12	554030	SBS 10	47
541160	ERIFLEX FLEXIBAR STANDARD 3 M 3 x 24 x 1	12	549490	CABS Bracket PS	26	552520	ERIFLEX FLEXIBAR STANDARD 5 x 20 x 1	11, 12	554040	SBS 12	47
541170	ERIFLEX FLEXIBAR STANDARD 3 M 4 x 24 x 1	12	549600	PCB 2 m 25 x 5	17	552530	ERIFLEX FLEXIBAR STANDARD 6 x 20 x 1	11, 12	554050	SBS 15	47
541180	ERIFLEX FLEXIBAR STANDARD 3 M 5 x 24 x 1	12	549610	PCB 2 m 50 x 5	17	552540	ERIFLEX FLEXIBAR STANDARD 10 x 20 x 1	11, 12	554060	SBS 20	47
541230	ERIFLEX FLEXIBAR STANDARD 3 M 3 x 32 x 1	12	549620	PCB 2 m 63 x 5	17	552550	ERIFLEX FLEXIBAR STANDARD 2 x 24 x 1	11, 12	554070	SBS 25	47
541240	ERIFLEX FLEXIBAR STANDARD 3 M 4 x 32 x 1	12	549630	PCB 2 m 80 x 5	17	552560	ERIFLEX FLEXIBAR STANDARD 3 x 24 x 1	11, 12	554080	SBS 30	47
541250	ERIFLEX FLEXIBAR STANDARD 3 M 5 x 32 x 1	12	549640	PCB 2 m 100 x 5	17	552570	ERIFLEX FLEXIBAR STANDARD 4 x 24 x 1	11, 12	554090	PDBS 5G	46
541260	ERIFLEX FLEXIBAR STANDARD 3 M 6 x 32 x 1	12	549650	PCB 2 m 125 x 5	17	552580	ERIFLEX FLEXIBAR STANDARD 5 x 24 x 1	11, 12	554100	PDBS 8G	46
541270	ERIFLEX FLEXIBAR STANDARD 3 M 8 x 32 x 1	12	549700	PCB 2 m 30 x 10	17	552590	ERIFLEX FLEXIBAR STANDARD 6 x 24 x 1	11, 12	554110	PDBS 10G	46
541300	ERIFLEX FLEXIBAR STANDARD 3 M 3 x 40 x 1	12	549710	PCB 2 m 40 x 10	17	552600	ERIFLEX FLEXIBAR STANDARD 8 x 24 x 1	11, 12	554120	PDBS 12G	46
541320	ERIFLEX FLEXIBAR STANDARD 3 M 5 x 40 x 1	12	549720	PCB 2 m 50 x 10	17	552610	ERIFLEX FLEXIBAR STANDARD 2 M 10 x 24 x 1	12	554130	PDBS 16G	46
541380	ERIFLEX FLEXIBAR STANDARD 3 M 5 x 50 x 1	12	549730	PCB 2 m 60 x 10	17	552620	ERIFLEX FLEXIBAR STANDARD 2 x 32 x 1	11, 12	554140	PDBS 20G	46
541600	ISO TP 60F10M16	45	549740	PCB 2 m 80 x 10	17	552630	ERIFLEX FLEXIBAR STANDARD 3 x 32 x 1	11, 12	554150	PDBS 30G	46
541610	ISO TP 60F12M16	45	549750	PCB 2 m 100 x 10	17	552640	ERIFLEX FLEXIBAR STANDARD 4 x 32 x 1	11, 12	554160	PDBS 40G	46
541774	Крышка 20	15	549760	PCB 2 m 120 x 10	17	552650	ERIFLEX FLEXIBAR STANDARD 5 x 32 x 1	11, 12	554170	PDBS 50G	46
541776	Крышка 32	15	550160	TCB 30 x 10 x 2000	16	552660	ERIFLEX FLEXIBAR STANDARD 6 x 32 x 1	11, 12	554180	PDBS 70G	46
544360	ERIFLEX FLEXIBAR STANDARD 3 M TC 4 x 15,5 x 0,8	12	550180	TCB 30 x 10 x 1000	16	552670	ERIFLEX FLEXIBAR STANDARD 2 M 8 x 32 x 1	12	554190	PDBS 8B	46
544390	ERIFLEX FLEXIBAR STANDARD 3 M TC 2 x 20 x 1	12	550190	TCB 12 x 4 x 2000	16	552680	ERIFLEX FLEXIBAR STANDARD 2 M 10 x 32 x 1	12	554200	PDBS 10B	46
544400	ERIFLEX FLEXIBAR STANDARD 3 M TC 3 x 20 x 1	12	550200	TCB 12 x 4 x 1000	16	552690	ERIFLEX FLEXIBAR STANDARD 2 x 40 x 1	11, 12	554210	PDBS 12B	46
544410	ERIFLEX FLEXIBAR STANDARD 3 M TC 4 x 20 x 1	12	550210	TCB 15 x 5	16	552700	ERIFLEX FLEXIBAR STANDARD 3 x 40 x 1	11, 12	554220	PDBS 16B	46
544450	ERIFLEX FLEXIBAR STANDARD 3 M TC 2 x 24 x 1	12	550220	TCB 20 x 5	16	552710	ERIFLEX FLEXIBAR STANDARD 4 x 40 x 1	11, 12	554230	PDBS 20B	46
544460	ERIFLEX FLEXIBAR STANDARD 3 M TC 3 x 24 x 1	12	550230	TCB 32 x 5	16	552720	ERIFLEX FLEXIBAR STANDARD 5 x 40 x 1	11, 12	554240	PDBS 30B	46
544470	ERIFLEX FLEXIBAR STANDARD 3 M TC 4 x 24 x 1	12	550250	Connector XM5	16	552730	ERIFLEX FLEXIBAR STANDARD 2 M 6 x 40 x 1	12	554250	PDBS 40B	46
544530	ERIFLEX FLEXIBAR STANDARD 3 M TC 3 x 32 x 1	12	550290	TCB 20 x 10 x 1000	16	552740	ERIFLEX FLEXIBAR STANDARD 2 M 8 x 40 x 1	12	554260	PDBS 50B	46
544540	ERIFLEX FLEXIBAR STANDARD 3 M TC 4 x 32 x 1	12	550350	DPCB 50 x 10	17	552750	ERIFLEX FLEXIBAR STANDARD 2 M 10 x 40 x 1	12	554270	PDBS 70B	46
544550	ERIFLEX FLEXIBAR STANDARD 3 M TC 5 x 32 x 1	12	550360	DPCB 60 x 10	17	552760	ERIFLEX FLEXIBAR STANDARD 3 x 50 x 1	11, 12	554280	ERIFLEX ZIPFLEX 8	47
544560	ERIFLEX FLEXIBAR STANDARD 3 M TC 6 x 32 x 1	12	550370	DPCB 80 x 10	17	552770	ERIFLEX FLEXIBAR STANDARD 4 x 50 x 1	11, 12	554290	ERIFLEX ZIPFLEX 15	47
544580	ERIFLEX FLEXIBAR STANDARD 3 M TC 10 x 32 x 1	12	550380	DPCB 100 x 10	17	552780	ERIFLEX FLEXIBAR STANDARD 2 M 5 x 50 x 1	12	554300	ERIFLEX ZIPFLEX 20	47
544620	ERIFLEX FLEXIBAR STANDARD 3 M TC 5 x 40 x 1	12	550390	DPCB 120 x 10	17	552790	ERIFLEX FLEXIBAR STANDARD 2 M 6 x 50 x 1	12	554310	ERIFLEX ZIPFLEX 25	47
548400	ISO TP 15M4	45	550400	DPCB 25 x 5	17	552800	ERIFLEX FLEXIBAR STANDARD 2 M 8 x 50 x 1	12	556000	ERIFLEX SPIRFLEX 16	46
548410	ISO TP 20M4	45	550410	DPCB 50 x 5	17	552810	ERIFLEX FLEXIBAR STANDARD 2 M 10 x 50 x 1	12	556010	ERIFLEX SPIRFLEX 112	46
548420	ISO TP 20M6	45	550420	DPCB 63 x 5	17	552820	ERIFLEX FLEXIBAR STANDARD 3 x 63 x 1	11, 12	556020	ERIFLEX SPIRFLEX 116	46
548430	ISO TP 25M6	45	550430	DPCB 80 x 5	17	552830	ERIFLEX FLEXIBAR STANDARD 2 M 4 x 63 x 1	12	556030	ERIFLEX SPIRFLEX 122	46
548440	ISO TP 30M6	45	550440	DPCB 100 x 5	17	552840	ERIFLEX FLEXIBAR STANDARD 2 M 5 x 63 x 1	12	556100	ERIFLEX SPIRFLEX X 6	46
548450	ISO TP 30M8	45	550450	DPCB 125 x 5	17	552850	ERIFLEX FLEXIBAR STANDARD 2 M 6 x 63 x 1	12	556110	ERIFLEX SPIRFLEX X 12	46
548470	ISO TP 35M6L	45	550600	PCB 4 m 20 x 5	17	552860	ERIFLEX FLEXIBAR STANDARD 2 M 8 x 63 x 1	12	556200	FGBS 4	47
548480	ISO TP 35M8	45	550610	PCB 4 m 25 x 5	17	552870	ERIFLEX FLEXIBAR STANDARD 2 M 10 x 63 x 1	12	556210	FGBS 8	47
548490	ISO TP 35M10	45	550620	PCB 4 m 30 x 5	17	552880	ERIFLEX FLEXIBAR STANDARD 2 M 3 x 80 x 1	12	556220	FGBS 10	47
548500	ISO TP 40M6	45	550630	PCB 4 m 40 x 5	17	552890	ERIFLEX FLEXIBAR STANDARD 2 M 4 x 80 x 1				

Список деталей

№ по каталогу	Код детали	Страница	№ по каталогу	Код детали	Страница	№ по каталогу	Код детали	Страница	№ по каталогу	Код детали	Страница
556600	MBJ 6-150-6	48	557670	RTCB 15-75	50	560890	ABS 2/10	30	563410	MBJ 6-200-6	21, 48
556610	MBJ 10-300-6	48	557680	RTCB 15-100	50	560900	ABS 3/10	30	563420	MBJ 70-300-12	48
556620	MBJ 16-100-8	48	557700	DR 5,5 2	52	560910	ABS 160 x 10	30	563430	MBJ 25-200-12	48
556630	MBJ 16-150-8	48	557720	SB 40 x 40	53	560920	ABS 200 x 10	30	563440	MBJ 50-200-12	48
556640	MBJ 16-200-8	21, 48	557750	PDR 5,5 2	52	560930	ABS AP25	30	563450	MBJ 70-300-6	48
556650	MBJ 16-250-8	48	557770	SB 30 x 30	53	560940	ABS AP	30	563460	MBJ 70-300-10	48
556660	MBJ 16-300-8	48	557780	PCR 30 x 15 3 m	52	560950	ABS APS	30	563470	MBJ 70-300-16	48
556670	MBJ 25-100-10	48	557790	PCR 35 x 35 3 m	52	560960	ABS-EA	30	563480	MBJ 70-300-22	48
556680	MBJ 25-150-10	48	557800	DR 7 2 m	52	561130	SB 125	38	563490	MBJ 70-500-10	48
556690	MBJ 25-200-10	48	557810	DR 7 3 m	52	561131	SB 250	38	563500	MBJ 100-250-16	48
556700	MBJ 25-250-10	48	557850	PDR 7 2 m	52	561132	SBLL250	39	563510	MBJ 100-250-30	48
556710	MBJ 25-300-10	48	557855	PDR 7 2 m	52	561134	SBLL500	39	563520	MBJ 100-500-16	48
556720	MBJ 30-100-10	48	557860	PDR 7 3 m	52	561136	SBLL800	39	563530	MBJ 100-500-30	48
556730	MBJ 30-150-10	48	557900	DR 15 2 m	52	561138	SBLEC	39	563540	MBJ 16-100-6	48
556740	MBJ 30-200-10	21, 48	557910	DR 15 3 m	52	561140	SBLL250	41	563550	MBJ 16-150-6	48
556750	MBJ 30-250-10	48	557950	PDR 15 2 m	52	561141	SBTT250	40	563560	MBJ 50-500-12	48
556760	MBJ 30-300-10	48	557955	PDR 15 2 m	52	561142	SBLL350	40	563720	BD 40 A	35
556770	MBJ 35-100-10	48	557960	PDR 15 3 m	52	561143	SBTT350	41	563740	TD 40 A	35
556780	MBJ 35-150-10	48	557970	IRS 5	53	561144	SBLL500	40	563800	BD 100/125 A	36
556790	MBJ 35-200-10	48	557980	IRS 6	53	561145	SBTT500	41	563810	BD 100/125 AL	36
556800	MBJ 35-250-10	48	558000	DRG 2 m	52	561146	SBLL800	40	563820	TD 100/125 A	36
556810	MBJ 35-300-10	48	558010	DRG 3 m	52	561147	SBTT800	41	563830	TD 100/125 AL	36
556820	MBJ 50-100-10	48	558050	PDRG 2 m	52	561200	QCC 6/13	19	563840	TD 100/125 ALL	36
556830	MBJ 50-150-10	48	558060	PDRG 3 m	52	561210	QCC 15,5/32	19	563841	NB 125 A	35
556840	MBJ 50-200-10	48	558070	DRGN M5	53	561220	QCC 40/63	19	563900	BD 80/100 A	35
556850	MBJ 50-250-10	48	558080	DRGN M6	53	561500	UBS 1/10 TN 160	28	563910	BD 80/100 AL	35
556860	MBJ 50-300-10	48	558240	IBS 25-230-8-10	5	561510	UBS 1/10 TN 200	28	563920	TD 80/100 A	35
556900	BJ 6-150 S	48	558241	IBS 25-330-8-10	5	561520	UBS 2/10 T 160	29	563930	TD 80/100 AL	35
556910	BJ 6-200 S	21, 48	558242	IBS 25-430-8-10	5	561530	UBS 2/10 T 200	29	563940	TD 80/100 ALL	35
556920	BJ 10-300 S	48	558243	IBS 25-530-8-10	5	561540	UBS 3/10 TN 160	29	563990	TD 160 AL	36
556930	MBJ 10-200-6	48	558244	IBS 25-630-8-10	5	561550	UBS 3/10 TN 200	29	563995	TDL 250 A	36
556940	MBJ 16-500-8	48	558260	IBS 50-230-10	5	561560	DMH 10M4	42	564000	PBC 100 x 250	7
556950	MBJ 25-500-10	48	558261	IBS 50-330-10	5	561570	DMH 15M4	42	564010	PBC 120 x 250	7
556960	MBJ 30-500-10	48	558262	IBS 50-430-10	5	561580	DMH 20M4	42	564030	PBC 1200 x 500	7
556970	MBJ 35-500-10	48	558263	IBS 50-530-10	5	561590	DMH 25M4	42	564050	PBC 100 x 500	7
556980	MBJ 50-500-10	48	558264	IBS 50-630-10	5	561600	DMH 30M4	42	564100	PBC 150 x 250	7
557000	FRCB 15-3	49	558270	IBS 120-330-10	5	561610	DMH 35M4	42	564150	PBC 150 x 500	7
557010	FRCB 15-5	49	558271	IBS 120-430-10	5	561620	DMH 40M4	42	564200	PBC 200 x 250	7
557020	FRCB 15-8	49	558272	IBS 120-530-10	5	561630	DMH 50M4	42	564250	PBC 200 x 500	7
557030	FRCB 15-10	49	558273	IBS 120-630-10	5	561640	DMH 60M4	42	564300	PBC 250 x 300	7
557040	FRCB 15-16	49	558274	IBS 120-830-10	5	561660	DMH 15M5	42	564400	PBC 300 x 400	7
557050	FRCB 15-20	49	558280	IBS 240-330-12	5	561670	DMH 20M5	42	564500	PBC 400 x 400	7
557060	FRCB 15-25	49	558281	IBS 240-430-12	5	561680	DMH 25M5	42	564600	PBC 500 x 400	7
557070	FRCB 15-30	49	558282	IBS 240-530-12	5	561690	DMH 30M5	42	564700	PBC 600 x 450	7
557080	FRCB 15-35	49	558283	IBS 240-630-12	5	561700	DMH 35M5	42	564800	PBC 800 x 450	7
557090	FRCB 15-40	49	558284	IBS 240-830-12	5	561710	DMH 40M5	42	564900	PBC 1000 x 450	7
557100	FRCB 15-50	49	558290	IBS 185-330-10	5	561720	DMH 50M5	42	565000	MBJ 35-250-25	48
557110	FRCB 15-60	49	558291	IBS 185-430-10	5	561730	DMH 60M5	42	566000	PPS 40/50/180	7
557120	FRCB 15-70	49	558292	IBS 185-530-10	5	561740	DMH 70M5	42	566020	PPS 40/100/50-220	7
557130	FRCB 15-75	49	558293	IBS 185-630-10	5	561750	DMH 80M5	42	566030	PPS 50/100/80-280	7
557140	FRCB 15-95	49	558294	IBS 185-830-10	5	561760	DMH 15M6	42	566040	PPS 80/100/100-320	7
557150	FRCB 15-100	49	558310	CONT KIT M 6 x 16	19	561770	DMH 20M6	42	566050	PPS 100/100/100-300	7
557160	FSSB 25-162	49	558340	CONT KIT M 8 x 30	19	561780	DMH 30M6	42	566060	PPS 100/100/110-360	7
557170	FSSB 25-252	49	558370	CONT KIT M 10 x 30	19	561790	DMH 40M6	42	566070	PPS 100/150/110-360	7
557180	PB 16	51	558410	CONT KIT M 10 x 50	19	561800	DMH 50M6	42	566490	ERIFLEX FLEXIBAR SUMMUM 2 M 2 x 20 x 1	13
557190	PB 25	51	558440	CONT KIT M 12 x 30	19	561810	DMH 60M6	42	566500	ERIFLEX FLEXIBAR SUMMUM 2 M 3 x 20 x 1	13
557200	FTCB 15-3	49	558460	CONT KIT M 12 x 40	19	561820	DMH 70M6	42	566510	ERIFLEX FLEXIBAR SUMMUM 2 M 4 x 20 x 1	13
557210	FTCB 15-5	49	558480	CONT KIT M 12 x 50	19	561830	DMH 80M6	42	566520	ERIFLEX FLEXIBAR SUMMUM 2 M 5 x 20 x 1	13
557220	FTCB 15-8	49	558490	CONT KIT M 12 x 80	19	561840	DMH 90M6	42	566550	ERIFLEX FLEXIBAR SUMMUM 2 M 2 x 24 x 1	13
557230	FTCB 15-10	49	558610	BD 16	51	561850	DMH 100M6	42	566560	ERIFLEX FLEXIBAR SUMMUM 2 M 3 x 24 x 1	13
557240	FTCB 15-16	49	558620	BD 25	51	561870	UBS 2/10 TN 160	29	566570	ERIFLEX FLEXIBAR SUMMUM 2 M 4 x 24 x 1	13
557250	FTCB 15-20	49	558630	BD 50	51	561880	UBS 2/10 TN 200	29	566580	ERIFLEX FLEXIBAR SUMMUM 2 M 5 x 24 x 1	13
557260	FTCB 15-25	49	558640	BD 16-8,5	51	562010	TR 400 A	43	566590	ERIFLEX FLEXIBAR SUMMUM 2 M 6 x 24 x 1	13
557270	FTCB 15-30	49	559140	DRCK	53	562100	KIT EC 450	21	566630	ERIFLEX FLEXIBAR SUMMUM 2 M 3 x 32 x 1	13
557280	FTCB 15-35	49	559580	PBSCW (wire)	46	562700	UCFBS 60 T	22	566640	ERIFLEX FLEXIBAR SUMMUM 2 M 4 x 32 x 1	13
557290	FTCB 15-40	49	559590	PBSC	46	562710	UCOV 60 T	22	566650	ERIFLEX FLEXIBAR SUMMUM 2 M 5 x 32 x 1	13
557300	FTCB 15-50	49	560500	SN M4	57	562750	UCFBS 60 TN	22	566660	ERIFLEX FLEXIBAR SUMMUM 2 M 6 x 32 x 1	13
557310	FTCB 15-60	49	560510	SN M5	57	562760	UCOV 60 TN	22	566670	ERIFLEX FLEXIBAR SUMMUM 2 M 8 x 32 x 1	13
557320	FTCB 15-70	49	560520	SN M6	57	562800	CFBS 100T	22	566720	ERIFLEX FLEXIBAR SUMMUM 2 M 5 x 40 x 1	13
557330	FTCB 15-75	49	560530	SN M8	57	562810	COV 100T	22	566730	ERIFLEX FLEXIBAR SUMMUM 2 M 6 x 40 x 1	13
557340	FTCB 15-95	49	560600	DH 30M5	42	562820	CLIP 100 30 x 10	22	566750	ERIFLEX FLEXIBAR SUMMUM 2 M 10 x 40 x 1	13
557350	FTCB 15-100	49	560610	DH 45M5	42	562830	CLIP 100 40 x 10	22	566780	ERIFLEX FLEXIBAR SUMMUM 2 M 5 x 50 x 1	13
557380	PB 50	51	560620	DH 55M5	42	562840	CLIP 100 50 x 10	22	566800	ERIFLEX FLEXIBAR SUMMUM 2 M 8 x 50 x 1	13
557390	FSSB 25-502	49	560630	DH 70M5	42	563100	DR CLIP M4	53	566810	ERIFLEX FLEXIBAR SUMMUM 2 M 10 x 50 x 1	13
557400	RRCB 15-6	50	560640	DH 85M5	42	563110	DR CLIP M6	53	567880	CONT KIT M 12 x 60	19
557410	RRCB 15-8	50	560650	DH 120M5	42	563120	PS1000 x 60 x 3	42	568610	EB 12	21
557420	RRCB 15-10	50	560660	DH 15M5	42	563130	PS500 x 120 x 3	42	568620	EB 36	21
557430	RRCB 15-16	50	560670	DH 20M5	42	563150	TR 125 A	43	568630	EB 168	21
557440	RRCB 15-25	50	560700	DH 30M6	42	563160	TRS 160 A	43	568660	EARTH BAR EB 44	20
557450	RRCB 15-30	50	560710	DH 45M6	42	563170	TR 250 A	43	568665	EBB KDR KIT DIN RAIL	20
557460	RRCB 15-50	50	560720	DH 70M6	42	563180	TRC 400 A	43	568666	EBB KP KIT PLATE	20
557470	RRCB 15-75	50	560730	DH 120M6	42	563190	TRC 630 A	43	568700	FC 100 x 32	18
557480	RRCB 15-100	50	560740	DH 15M6	42	563200	TD 160 A	36	568730	FC 120 x 32	18
557500	PCR 40 x 20 2 m	52	560750	DH 20M6	42	563201	NB 160 A	35	569010	UD 80 A	32
557510	PLR 36,5 x 34 x 15 2 m	52	560800	CAPN5	42	563300	MBJ 16-200-6	48	569020	UDJ 125 A	32
557520	PCR 35 x 35 2 m	52	560810	CAPN6	42	563320	MBJ 16-300-6	48	569030	UDJ 160 A	32
557600	RTCB 15-6	50	560820	CAPN15	42	563340	MBJ 25-200-6	48	569040	UD 250 A	33
557610	RTCB 15-8	50	560830	CAPN16	42	563350	MBJ 50-200-6	48	569041	UDF 250 A	33
557620	RTCB 15-10	50	560840	CAPB5	42	563360	MBJ 50-200-16	48	569050	UD 400 A	33
557630	RTCB 15-16	50	560850	CAPB6	42	563370	MBJ 50-200-18	48	569060	UDF 500 A	33
557640	RTCB 15-25	50	560860	ABS 1/5	30	563380	MBJ 50-300-6	48	56		

Сертификаты & ERIFLEX® Программное обеспечение

Проверены и Сертифицированы
Изделия ERIFLEX получили сертификаты соответствия
Соответствуют стандарту IEC 60439.1



ERIFLEX® Программное обеспечение доступно On-Line

Посетив сайт ERICO www.erico.com/eriflex, Вы легко создадите технический план щита со всеми необходимыми компонентами. Эта интерактивная программа Вам поможет в создании проекта следуя легко понятными замечаниями, также вы там найдёте ценник со всеми изменениями и обновлениями, описания продуктов и калькулятор для подсчёта инсталляции в проекте.

Функции программного обеспечения ERIFLEX позволят Вам: Просматривать всю гамму продукции торговой марки ERIFLEX (медные шины, система ERIFLEX® FLEXIBAR, шинодержатели, изоляторы и т.д.). можно выбирать продукцию по соответствию требуемым стандартам, необходимой степени защиты (IP), а также по температурному режиму функционирования • рассчитывать стоимость проекта • составлять и распечатывать техническую спецификацию, поясняющую выбор компонентов, и коммерческую спецификацию, направляемую вместе с коммерческим предложением • Просмотр демонстрационных видеороликов

Для получения дополнительной информации или для запроса персонального пароля свяжитесь с представителем ERICO или посетите сайт www.erico.com/eriflex



Плетёные шины с изоляцией (IBS)



- Наилучшая альтернатива кабелю!
- Не нужно отрезать, зачищать, обжимать...
- Более гибкое соединение
- С заранее пробитыми отверстиями: легко использовать
- Легко и быстро устанавливать

ТЕХНИЧЕСКИЕ ДАННЫЕ

- СИЛА ТОКА = ОТ 100 А ДО 630 А
- ОТЛИЧНЫЙ ЭЛЕКТРИЧЕСКИЙ КОНТАКТ
- ХОРОШАЯ ПРОЧНОСТЬ НА РАСТЯЖЕНИЕ

ИЗОЛЯЦИЯ

- ВЫСОКОЕ ЭЛЕКТРИЧЕСКОЕ СОПРОТИВЛЕНИЕ: МАТЕРИАЛ НА ОСНОВЕ ВИНИЛА
- МАКСИМАЛЬНАЯ РАБОЧАЯ ТЕМПЕРАТУРА - 105°C
- САМОГАСЯЩИЙСЯ МАТЕРИАЛ (СТАНДАРТ UL 94 V0)
- ДИЭЛЕКТРИЧЕСКАЯ ПРОЧНОСТЬ ИЗОЛЯЦИИ: 20 КВ/ММ
- МАКСИМАЛЬНОЕ РАБОЧЕЕ НАПРЯЖЕНИЕ: 1000 В АС, 1500 В DC

ШИНА

- ЛУЖЁНАЯ ЭЛЕКТРОЛИТИЧЕСКАЯ МЕДЬ для улучшенной защиты от коррозии
- ДИАМЕТР ЖИЛЫ: 0.15 ММ – ОБЕСПЕЧИВАЕТ МАКСИМАЛЬНУЮ ГИБКОСТЬ
- ОТЛИЧНОЕ СОПРОТИВЛЕНИЕ ВИБРАЦИИ

ДИЭЛЕКТРИЧЕСКИЕ ТЕСТЫ

- 3500В АС, 1 МИНУТА ПО СТАНДАРТУ EN 60439-1. НОМИНАЛЬНОЕ НАПРЯЖЕНИЕ ИЗОЛЯЦИИ $U_i = 1000$ В АС
- 6000 В АС, 1 МИНУТА ПРИ ТОКЕ УТЕЧКИ НЕ БОЛЕЕ 6 МА

IBS 25 IBS 50

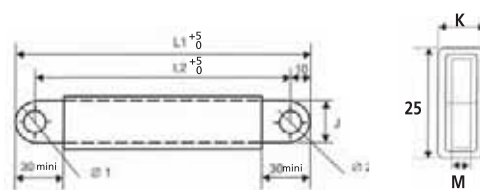

№ по каталогу	IBS 25	S (mm ²)	L1 (mm)	L2 (mm)	J (mm)	K (mm)	M (mm)	Ø1 (mm)	Ø2 (mm)	Коробка	Кабель
558240	IBS 25-230-8-10	25	252	230	20	6	1,9	8,5	10,5	10	0,095
558241	IBS 25-330-8-10	25	352	330	20	6	1,9	8,5	10,5	10	0,14
558242	IBS 25-430-8-10	25	452	430	20	6	1,9	8,5	10,5	10	0,17
558243	IBS 25-530-8-10	25	552	530	20	6	1,9	8,5	10,5	10	0,21
558244	IBS 25-630-8-10	25	652	630	20	6	1,9	8,5	10,5	10	0,25

№ по каталогу	IBS 50	S (mm ²)	L1 (mm)	L2 (mm)	J (mm)	K (mm)	M (mm)	Ø1 (mm)	Ø2 (mm)	Коробка	Кабель
558260	IBS 50-230-10	50	255	230	20	7,5	3,8	10,5	10,5	10	0,16
558261	IBS 50-330-10	50	355	330	20	7,5	3,8	10,5	10,5	10	0,22
558262	IBS 50-430-10	50	455	430	20	7,5	3,8	10,5	10,5	10	0,29
558263	IBS 50-530-10	50	555	530	20	7,5	3,8	10,5	10,5	10	0,35
558264	IBS 50-630-10	50	655	630	20	7,5	3,8	10,5	10,5	10	0,41

IBS 120 IBS 185 IBS 240

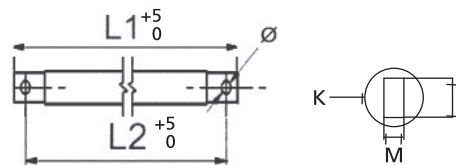

№ по каталогу	IBS 120	S (mm ²)	L1 (mm)	L2 (mm)	J (mm)	K (mm)	M (mm)	Ø (mm)	Коробка	Кабель
558270	IBS 120-330-10	120	354	330	24	27	10	10,5	2	0,51
558271	IBS 120-430-10	120	454	430	24	27	10	10,5	2	0,67
558272	IBS 120-530-10	120	554	530	24	27	10	10,5	2	0,82
558273	IBS 120-630-10	120	654	630	24	27	10	10,5	2	0,98
558274	IBS 120-830-10	120	854	830	24	27	10	10,5	2	1,29

№ по каталогу	IBS 185	S (mm ²)	L1 (mm)	L2 (mm)	J (mm)	K (mm)	M (mm)	Ø (mm)	Коробка	Кабель
558290	IBS 185-330-10	185	354	330	24	31	15	10,5	2	0,82
558291	IBS 185-430-10	185	454	430	24	31	15	10,5	2	1,07
558292	IBS 185-530-10	185	554	530	24	31	15	10,5	2	1,26
558293	IBS 185-630-10	185	654	630	24	31	15	10,5	2	1,48
558294	IBS 185-830-10	185	854	830	24	31	15	10,5	2	1,90

№ по каталогу	IBS 240	S (mm ²)	L1 (mm)	L2 (mm)	J (mm)	K (mm)	M (mm)	Ø (mm)	Коробка	Кабель
558280	IBS 240-330-12	240	356	330	32	36	15	12,5	2	1,03
558281	IBS 240-430-12	240	456	430	32	36	15	12,5	2	1,34
558282	IBS 240-530-12	240	556	530	32	36	15	12,5	2	1,65
558283	IBS 240-630-12	240	656	630	32	36	15	12,5	2	1,96
558284	IBS 240-830-12	240	856	830	32	36	15	12,5	2	2,58

ЗАВИСИМОСТЬ ТЕМПЕРАТУРЫ ОТ СИЛЫ ТОКА

ПРИМЕЧАНИЕ: В таблицах показывается повышение температуры (T°) в зависимости от силы тока (I).

- РАБОЧАЯ ТЕМПЕРАТУРА = ТЕМПЕРАТУРА ОКРУЖАЮЩЕЙ СРЕДЫ + ΔT

ДЛЯ СХЕМЫ С 1 IBS НА ФАЗУ

T (K)	IBS 25 I (A)	IBS 50 I (A)	IBS 120 I (A)	IBS 185 I (A)	IBS 240 I (A)
30	145	217	310	407	488
40	167	251	358	470	564
50	187	280	400	526	630
60	205	307	439	576	690
70	221	331	474	622	746

ДЛЯ СХЕМЫ С 2 IBS НА ФАЗУ

T (K)	IBS 25 I (A)	IBS 50 I (A)	IBS 120 I (A)	IBS 185 I (A)	IBS 240 I (A)
30	232	347	496	651	781
40	267	401	572	752	901
50	299	448	640	842	1008
60	328	491	701	922	1104
70	354	530	757	995	1192

ДЛЯ СХЕМЫ С 3 IBS НА ФАЗУ

T (K)	IBS 25 I (A)	IBS 50 I (A)
30	290	434
40	334	502
50	374	560
60	410	613
70	442	662

ПРИ ПАРАЛЛЕЛЬНОМ ПОДКЛЮЧЕНИИ 2 ИЛИ 3 IBS

ПРИМЕЧАНИЕ:

При использовании 2 или 3 шин IBS, включённых параллельно, умножьте номинальную силу тока (I) для одной шины IBS на поправочный коэффициент, указанный в таблице:

ПОПРАВОЧНЫЙ КОЭФФИЦИЕНТ		
		 *
1	1.6	2

* только для шин IBS 25-50

ПРИМЕР:

Для IBS 25: ДОПУСТИМАЯ СИЛА ТОКА ДЛЯ ДВУХ ПАРАЛЛЕЛЬНО ПОДКЛЮЧЁННЫХ IBS (T = 50 K) = 187 X 1,6 = 299A

Для IBS 25: ДОПУСТИМАЯ СИЛА ТОКА ДЛЯ ТРЁХ IBS (T = 50 K) = 187 X 2 = 374A

Для IBS 120: ДОПУСТИМАЯ СИЛА ТОКА ДЛЯ ДВУХ IBS (T = 50 K) = 400 X 1,6 = 640 A

ДОПОЛНИТЕЛЬНАЯ ИНФОРМАЦИЯ

IBS 25 - IBS 50

ЗАЗОР МЕЖДУ 2 ИЛИ 3 ШИНАМИ IBS ПРИ ПАРАЛЛЕЛЬНОМ ПОДКЛЮЧЕНИИ

Необходимо соблюдение минимального воздушного зазора. Используйте фиксатор-проставку FS24

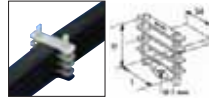

ФИКСАТОР-ПРОСТАВКА				
КОД ДЕТАЛИ	№ по каталогу	Высота (мм)	Ширина (мм)	Вес (кг)
FS 24	553550	53	30	0,015

IBS 120 - IBS 185 - IBS 240



МИНИМАЛЬНЫЙ РАДИУС ИЗГИБА

- IBS 120 = 50 mm
- IBS 185 = 57 mm
- IBS 240 = 65 mm

ВАЖНО: ИНСТРУКЦИЯ ПО СБОРКЕ

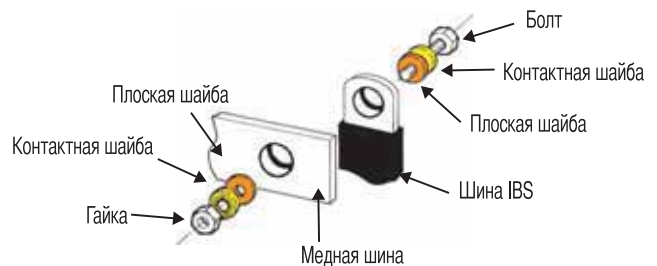

ИСПОЛЬЗОВАТЬ БОЛТЫ КЛАССА 8.8 С ПОКРЫТИЕМ (ХРОМИРОВАННЫЕ), С ИСПОЛЬЗОВАНИЕМ КОНТАКТНЫХ ШАЙБ. ЗАТЯГИВАТЬ КЛЮЧОМ, ИМЕЮЩИМ ОГРАНИЧЕНИЕ ПО МОМЕНТУ ЗАТЯЖКИ. ВСЁ КРЕПЁЖ ДОЛЖЕН БЫТЬ БЕЗ СМАЗКИ.

IBS 25 - IBS 50



	Ø (мм)	Болт	Внешний диаметр плоской и контактной	Момент затяжки (Нм)
IBS 25	ø1 8,5	HM 8	18	30
	ø2 10,5	HM 10	20	60
IBS 50	ø1 10,5	HM 10	20	60
	ø2 10,5	HM 10	20	60

IBS 120 - IBS 185 - IBS 240



	Ø (мм)	Болт	Внешний диаметр плоской и контактной шайб (мм)	Момент затяжки (Нм)
IBS 120	10,5	HM 10	20	60
IBS 185	10,5	HM 10	20	60
IBS 240	12,5	HM 10	20	60
		HM 12	24	110

ПО ЗАКАЗУ ВОЗМОЖНА ПОСТАВКА ШИН IBS НЕСТАНДАРТНОЙ ДЛИНЫ И В ИЗОЛЯЦИИ, НЕ СОДЕРЖАЩЕЙ ГАЛОГЕНОВ

Силовые Шины

Силовые Шины



- Высокая гибкость
- Снижают вибрацию
- Идеально подходят для трансформаторных шинных мостов
- Сила тока до 4600 а



ШИНЫ PVC ПЛЕТЁНЫЕ СИЛОВЫЕ ШИНЫ

- Контактные площадки без сверления (по индивидуальному дизайну для покупателя), изготовлены прессовым методом
- Сверхгибкие силовые вводы (температурные компенсаторы, шины и т.д.)
- Лужёная электролитическая медь, волокно Ø 0,15 мм
- При параллельном подключении двух шин расстояние между ними должно быть не меньше толщины шины (это обеспечит воздушное охлаждение шин)

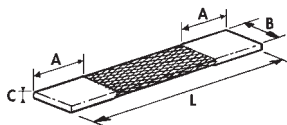

№ по каталогу	КОД ДЕТАЛИ	Площадь поперечного сечения	Сила тока, А (ΔТ 30 К)		Сила тока, А (ΔТ 50 К)		А мм	В мм	С мм	L мм	Иконка коробки	Иконка катушки
			Иконка	Иконка	Иконка	Иконка						
564000	PVC 100 x 250	100	349	600	462	795	35	40	7,0	250	2	0,38
564050	PVC 100 x 500	100	349	600	462	795	35	40	7,0	500	2	0,63
564010	PVC 120 x 250	120	385	670	511	877	35	40	7,5	250	2	0,42
564100	PVC 150 x 250	150	440	757	583	1003	55	50	8,0	250	2	0,63
564150	PVC 150 x 500	150	440	757	583	1003	55	50	8,0	500	2	0,90
564200	PVC 200 x 250	200	550	946	729	1253	55	50	9,0	250	2	0,76
564250	PVC 200 x 500	200	550	946	729	1253	55	50	9,0	500	2	1,20
564300	PVC 250 x 300	250	651	1120	863	1484	85	50	10,5	300	2	1,03
564400	PVC 300 x 400	300	716	1180	948	1565	85	60	11,0	400	1	1,53
564500	PVC 400 x 400	400	853	1360	1131	1808	85	80	11,0	400	1	2,20
564600	PVC 500 x 400	500	917	1561	1216	1944	105	100	11,0	400	1	2,64
564700	PVC 600 x 450	600	1101	1762	1459	2334	105	100	13,0	450	1	3,4
564800	PVC 800 x 450	800	1376	2202	1823	2917	105	100	15,0	450	1	4,26
564900	PVC 1000 x 450	1000	1651	2642	2188	3500	105	100	19,0	450	1	5,47
564030	PVC 1200 x 500	1200	1982	3170	2626	4208	125	120	17,5	500	1	7,16

ШИНЫ PPS ШИНЫ, ИЗГОТОВЛЕННЫЕ МЕТОДОМ СВАРКИ ПОД ДАВЛЕНИЕМ

Сварка под давлением – метод сварки тонкослойных материалов путём пропускания постоянного тока под давлением.

Эта технология даёт следующие преимущества:

- Формируется сплошная контактная площадка, имеющая свойства пластины используемого металла
- Для пропускания одной и той же силы тока требуется меньшее поперечное сечение
- Тепловыделение меньше, чем у сплошного проводника такого же сечения
- Изготавливаются из обычной меди, толщина слоёв- 0,3 мм.
- При параллельном подключении двух шин расстояние между ними должно быть не меньше толщины шины

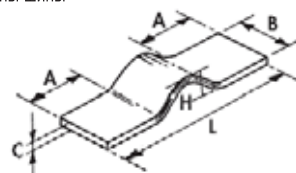

№ по каталогу	КОД ДЕТАЛИ	Площадь поперечного сечения	Сила тока, А (ΔТ 30 К)		Сила тока, А (ΔТ 50 К)		А мм	В мм	С мм	L мм	H мм	Иконка коробки	Иконка катушки
			Иконка	Иконка	Иконка	Иконка							
566000	PPS 40/5/50-180	200	572	984	758	1304	50	40	5	180	45	2	0,390
566020	PPS 40/10/50-220	400	849	1460	1125	1935	50	40	10	220	58	2	0,930
566030	PPS 50/10/80-280	500	1022	1758	1354	2329	80	50	10	280	58	1	1,440
566040	PPS 80/10/100-320	800	1511	2493	2002	3303	100	80	10	320	52	1	2,625
566050	PPS 100/10/100-300	1000	1825	2920	2418	3869	100	100	10	300	54	1	3,065
566060	PPS 100/10/110-360	1000	1825	2920	2418	3869	110	100	10	360	53	1	3,610
566070	PPS 100/15/110-360	1500	2178	3485	2886	4617	110	100	15	360	57	1	5,385

ДРУГИЕ РАЗМЕРЫ ШИН
ПОСТАВЛЯЮТСЯ ПО ЗАПРОСУ

ERIFLEX® FLEXIBAR STANDARD и ERIFLEX® FLEXIBAR HF (без Галогена)

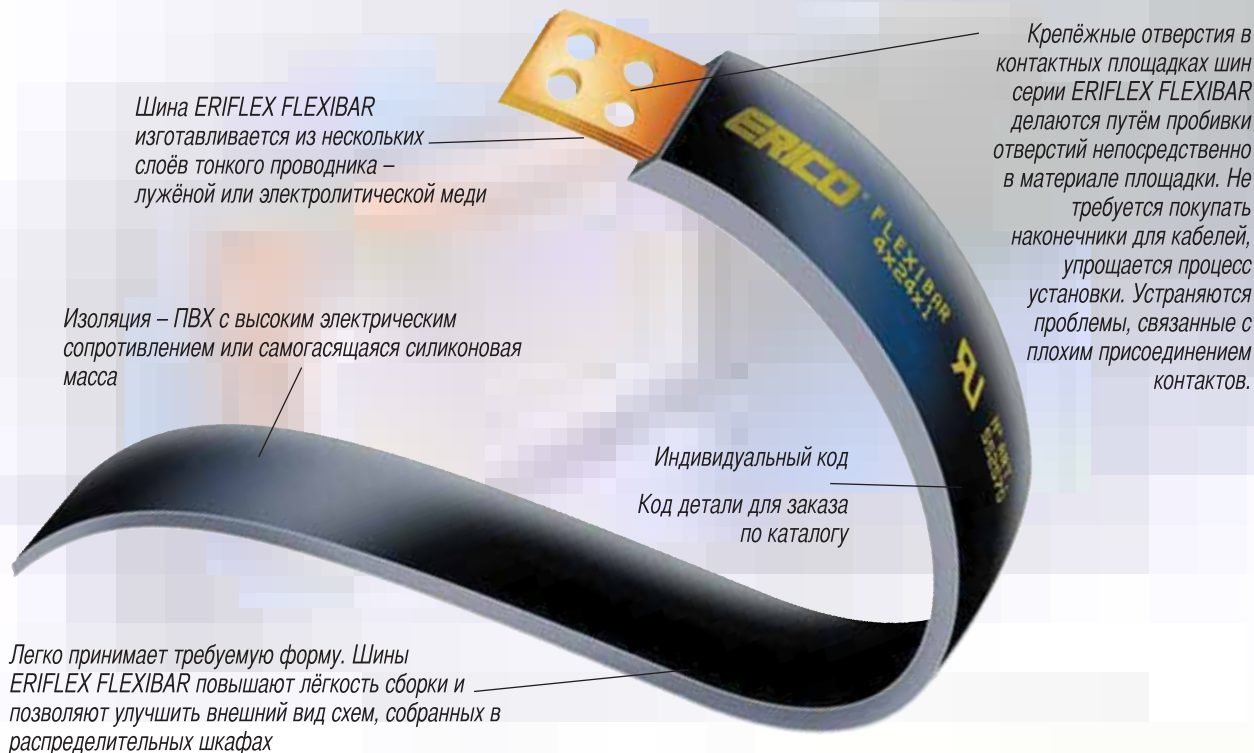

Наивысшая возможная гибкость

Уникальный производственный процесс фирмы ERICO обеспечивает наибольшую гибкость шин:

- Медные полосы внутри изоляции могут свободно перемещаться - **Эксклюзивная технология!**
- Высокое качество изоляции

Шина обладает почти неограниченными возможностями изгиба и продольного скручивания

Постоянная толщина изоляции по всей поверхности шины; торцы и углы изоляционного материала заварены.

Полная сетка

93 вида изделий различных наименований

ERIFLEX FLEXIBAR Стандарт

- 62 изделия 2м красная медь
- 18 изделий 3м красная медь
- 13 изделий 3м покрытые оловом

От 24 мм² до 1200 мм²

- ERIFLEX FLEXIBAR HF
- ERIFLEX FLEXIBAR SUMMUM

В зависимости от объёма заказа, возможно индивидуальное исполнение (спецзаказ)

Предлагается полный набор инструмента и аксессуаров для работы с этими шинами

Самый широкий спектр применений

- Шины могут использоваться в самых экстремальных условиях
- Диапазон рабочих температур от -25 °C до 105 °C ERIFLEX FLEXIBAR Стандарт
- Самогасящаяся изоляция
- Высокая механическая прочность
- Высокий коэффициент удлинения
- Изоляционный материал без галогенов серия ERIFLEX FLEXIBAR HF)
- Малодымящий материал
- Высокие значения силы тока
- Номинальное напряжение – 1000 В AC / 1500 В DC
- Высококачественная медь (чистота 99,9%)
- Высокая электрическая проводимость

**НОВИНКА: ИЗОЛЯЦИЯ БЕЗ
ГАЛОГЕНОВ В ШИНАХ ERIFLEX
FLEXIBAR HALOGEN FREE**

ERIFLEX® FLEXIBAR Конкретные преимущества

ЭКОНОМИЯ МЕСТА И ВЕСА

- Требуется меньше места для установки по сравнению с кабелем
- Снижает длину соединения и количество проводников
- Изоляция позволяет располагать шины ближе друг к другу, чем при использовании традиционной неизолированной цельнометаллической ошиновки

ЭКОНОМИЯ ВРЕМЕНИ

- Устраняет необходимость установки клеммных зажимов и затраты на них
- Снижает объём складских запасов деталей

ПОВЫШЕННАЯ НАДЕЖНОСТЬ

- Улучшение надёжности соединения в связи с прямым соединением шины ERIFLEX FLEXIBAR без наконечника
- Великолепное сопротивление вибрации

ВНЕШНИЙ ВИД

- Повышает гибкость вариантов дизайна

ЛЁГКОСТЬ УСТАНОВКИ

- Установка облегчается благодаря тому, что даже шины больших типоразмеров легко сгибать и придавать им требуемую форму.

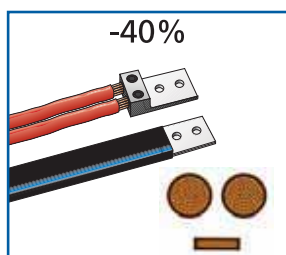

Эффект кожи

Сравнение глубины проникновения между:

1 x 95 mm² Медный кабель — или — 1 x ERIFLEX® FLEXIBAR 2 x 20 x 1 40 mm²

95 mm² 250 A

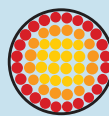

2 x 150 mm² Медные кабели — или — 1 x ERIFLEX® FLEXIBAR 5 x 32 x 1 160 mm²

300 mm² 630 A

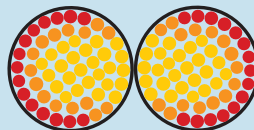

3 x 185 mm² Медные кабели — или — 1 x ERIFLEX® FLEXIBAR 6 x 50 x 1 300 mm²

555 mm² 1000 A

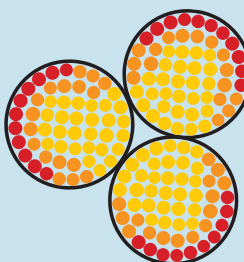

■ = Проводники
■ = Снижение проводимости
■ = Изоляторы

Соответствующий масштабу

Прочность и надёжность гибких шин ERIFLEX FLEXIBAR и кабеля базируются на температуре проводника от 50°

ERIFLEX® FLEXIBAR – СПЕЦ. ЗАКАЗ

Фирма ERICO может поставлять шины системы ERIFLEX® FLEXIBAR в требуемой конфигурации согласно Вашим чертежам и спецификациям. Шины ERIFLEX FLEXIBAR могут быть разрезаны, перфорированы, согнуты или скручены в продольном направлении для того, чтобы решить самые сложные задачи, связанные с подключением электротехнического оборудования и помочь Вам сократить сроки монтажа. Позвольте фирме ERICO решить Ваши проблемы подключения низковольтного оборудования!

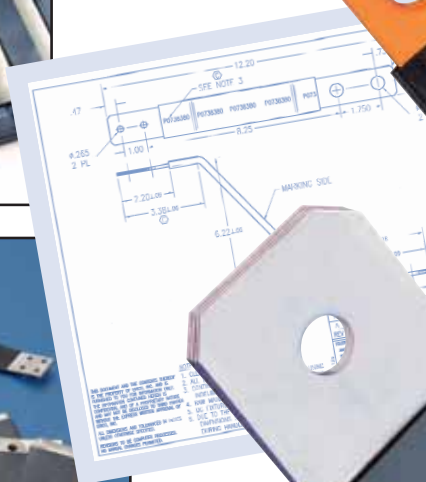

Гибкие шины ERIFLEX® FLEXIBAR STANDARD

Технические характеристики



- Проводник – электролитическая медь
- Изолятор – материал на основе винила с высоким электрическим сопротивлением:
 - Коэффициент удлинения: 370%
 - Макс. рабочая температура: 105°C
 - Минимальная рабочая температура -25°C
 - Толщина: 2 мм ± 0,2
 - Самогасящийся материал изоляции (соответствует стандарту UL 94 VO)
 - Диэлектрическая прочность изоляции: 20 кВ/мм

IEC 60439.1



ВЫБОР ШИНЫ СЕРИИ ERIFLEX® FLEXIBAR В ЗАВИСИМОСТИ ОТ ВНУТРЕННЕЙ ТЕМПЕРАТУРЫ В РАСПРЕДЕЛИТЕЛЬНОМ ШКАФУ

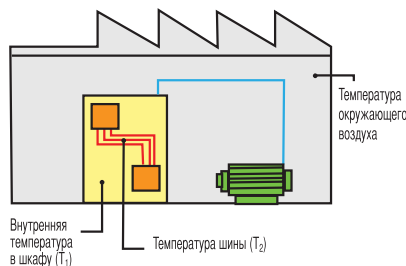

$$\text{Повышение температуры проводника} = T_2 - T_1 = \Delta T \text{ (K)}$$

Пример: для силы тока 630А с

$T_1 = 40^\circ\text{C}$ и $T_2 = 90^\circ\text{C}$ получаем:

- 1) $\Delta T = 90 - 40 = 50 \text{ K}$
- 2) В колонке «50°C» найдём значение, ближайшее к 630А. Шина ERIFLEX FLEXIBAR 5 x 32 x 1 – № по каталогу 552650 – сечение 160 кв. мм – 640А
- 3) Выбирайте шину ERIFLEX FLEXIBAR в соответствии с шириной контактных площадок подключаемых устройств.

ДОПУСТИМАЯ СИЛА ТОКА: В этой таблице приводится увеличение температуры, вызываемое током указанной в таблице силы, проходящим по шине указанного сечения. Этот расчёт не принимает во внимание тепло, выделяемое электрораспределительными устройствами.

A	№ по каталогу	Сечение, кв. мм			ΔT (K)							Коэффициент по току		
		N	A	B	70	60	50	40	30	20	К			
											1	2		
125 A	552400	8 x 6 x 0,5	24	196	182	166	143	128	105	1,72	2,25			
	552410	3 x 9 x 0,8	21,6	158	147	134	120	104	85	1,72	2,25			
	552420	6 x 9 x 0,8	43,2	290	269	245	220	190	155	1,72	2,25			
	552440	3 x 13 x 0,5	19,5	198	184	167	150	130	106	1,72	2,25			
	552390	2 x 15,5 x 0,8	24,8	252	234	212	191	165	134	1,72	2,25			
250 A	552430	9 x 9 x 0,8	64,8	314	291	265	237	206	168	1,72	2,25			
	552450	6 x 13 x 0,5	39	300	277	253	226	196	160	1,72	2,25			
	552460	4 x 15,5 x 0,8	49,6	380	350	320	286	248	202	1,72	2,25			
	552490	2 x 20 x 1	40	326	300	275	246	214	174	1,72	2,25			
	552500	3 x 20 x 1	60	428	395	360	323	280	228	1,72	2,25			
400 A	552550	2 x 24 x 1	48	450	416	380	340	295	240	1,72	2,25			
	552470	6 x 15,5 x 0,8	74,4	476	440	402	360	318	254	1,72	2,25			
	552480	10 x 15,5 x 0,8	124	538	498	455	407	352	288	1,72	2,25			
	552510	4 x 20 x 1	80	476	440	402	360	312	254	1,72	2,25			
	552520	5 x 20 x 1	100	498	460	420	376	326	266	1,72	2,25			
	552530	6 x 20 x 1	120	546	506	462	413	358	292	1,72	2,25			
	552560	3 x 24 x 1	72	490	453	413	370	320	261	1,72	2,25			
	552570	4 x 24 x 1	96	550	510	465	416	360	294	1,72	2,25			
	552620	2 x 32 x 1	64	480	445	406	363	315	257	1,72	2,25			
	552630	3 x 32 x 1	96	570	525	480	430	372	304	1,72	2,25			
500 A	552690	2 x 40 x 1	80	538	500	455	406	352	288	1,72	2,25			
	552580	5 x 24 x 1	120	608	563	514	460	398	325	1,72	2,25			
	552590	6 x 24 x 1	144	670	620	566	506	438	358	1,72	2,25			
	552640	4 x 32 x 1	128	648	600	548	490	425	347	1,72	2,25			
	552700	3 x 40 x 1	120	617	570	522	466	405	330	1,72	2,25			
	552710	4 x 40 x 1	160	727	673	615	550	476	389	1,72	2,25			
	552760	3 x 50 x 1	150	700	650	592	530	460	374	1,72	2,25			
630 A	552540	10 x 20 x 1	200	762	706	645	576	500	408	1,72	2,25			
	552600	8 x 24 x 1	192	802	743	678	606	525	429	1,72	2,25			
	552650	5 x 32 x 1	160	758	702	640	573	496	405	1,72	2,25			
	552660	6 x 32 x 1	192	846	783	715	640	555	452	1,72	2,25			
	552720	5 x 40 x 1	200	900	832	760	680	590	481	1,72	2,25			
	552770	4 x 50 x 1	200	860	795	727	650	563	460	1,72	2,25			
	552820	3 x 63 x 1	189	798	740	675	603	522	427	1,65	2,12			
	800 A	552610	10 x 24 x 1	240	948	877	800	716	592	506	1,72	2,25		
		552670	8 x 32 x 1	256	1018	943	860	770	667	544	1,72	2,25		
		552730	6 x 40 x 1	240	1018	943	860	770	667	544	1,72	2,25		
552780		5 x 50 x 1	250	1100	1016	930	830	718	588	1,72	2,25			
552830		4 x 63 x 1	252	1010	935	855	763	661	541	1,65	2,12			
552880		3 x 80 x 1	240	980	906	827	740	640	523	1,65	2,12			
1000 A		552680	10 x 32 x 1	320	1230	1140	1040	930	805	658	1,72	2,25		
		552740	8 x 40 x 1	320	1230	1140	1040	930	805	658	1,72	2,25		
		552750	10 x 40 x 1	400	1400	1295	1181	1055	915	747	1,72	2,25		
		552790	6 x 50 x 1	300	1225	1135	1035	925	802	655	1,72	2,25		
	552800	8 x 50 x 1	400	1393	1290	1175	1050	912	743	1,72	2,25			
	552840	5 x 63 x 1	315	1220	1125	1030	920	797	651	1,65	2,12			
	552850	6 x 63 x 1	378	1437	1330	1215	1085	941	768	1,65	2,12			
1250 A	552890	4 x 80 x 1	320	1200	1110	1015	906	785	642	1,65	2,12			
	552900	5 x 80 x 1	400	1390	1285	1175	1050	910	743	1,65	2,12			
	552940	4 x 100 x 1	400	1446	1340	1225	1093	947	775	1,60	2,02			
	552810	10 x 50 x 1	500	1650	1525	1395	1245	1080	882	1,72	2,25			
	552860	8 x 63 x 1	504	1650	1525	1395	1245	1080	882	1,65	2,12			
	552910	6 x 80 x 1	480	1627	1505	1375	1230	1065	870	1,65	2,12			
	552950	5 x 100 x 1	500	1635	1515	1385	1235	1070	876	1,60	2,02			
1600 A	552960	6 x 100 x 1	600	1843	1705	1550	1393	1205	980	1,60	2,02			
	552870	10 x 63 x 1	630	1895	1755	1600	1435	1240	1012	1,65	2,12			
	552920	8 x 80 x 1	640	1895	1755	1600	1430	1240	1012	1,65	2,12			
	552930	10 x 80 x 1	800	2100	1945	1775	1585	1375	1123	1,65	2,12			
	552970	8 x 100 x 1	800	2147	1990	1815	1625	1405	1148	1,60	2,02			
	552980	10 x 100 x 1	1000	2350	2170	1985	1775	1535	1255	1,60	2,02			
	552990	12 x 100 x 1	1200	2500	2315	2115	1890	1636	1338	1,60	2,02			
538650	10 x 120 x 1	1200	2755	2550	2330	2070	1792	1474	1,49	1,95				

При параллельном подключении 2 или 3 шин ERIFLEX FLEXIBAR для расчёта максимальной силы тока используйте соответствующий коэффициент из таблицы:
 Пример: 5 x 32 x 1 – ΔT° = 50 K: 640 A
 Параллельное подключение 2 шин > 640 A x 1,72 = 1100 A
 Параллельное подключение 3 шин > 640 A x 2,25 = 1440 A

K = градусы Кельвина (расчётная температура)

Гибкие шины ERIFLEX® FLEXIBAR STANDARD

Шины ERIFLEX® FLEXIBAR длиной 2 м и 3 м из красной меди и длиной 3 м из лужёной меди

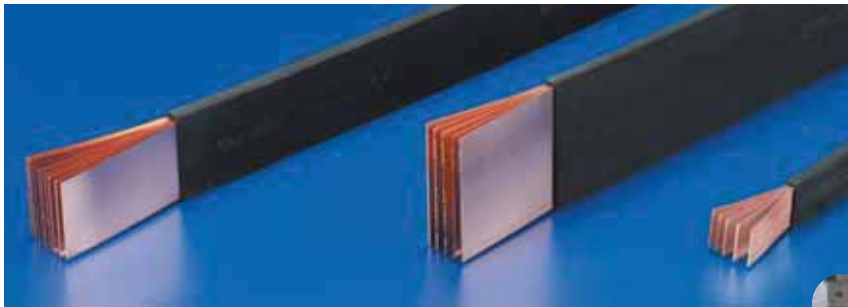

- Экономия веса и места
- Ускорение процессов сборки и демонтажа
- Улучшенный внешний вид
- Надёжность и безопасность

НА КАКОЕ МАКСИМАЛЬНОЕ НАПРЯЖЕНИЕ РАСЧИСЛЕНА ГИБКИЕ ШИНЫ?

- Номинальное напряжение 1000 V AC/1500 V DC.
- ERIFLEX FLEXIBAR по стандарту UL® используются только для 600 вольт E125470 (UL 67), E316390 (UL 758)
- ERIFLEX FLEXIBAR по стандарту CSA® сертифицированы на максимальное напряжение 1000 вольт LL900005-1 (CAN/CSA - C22.2)
- Соответствует нормам CE
- Сертифицированы VERITAS NO 02859/DOBV (возможно применение в судостроении)
- ГОСТ сертифицированы



2 м красная медь

№ по каталогу Длина – 2 метра	ERIFLEX FLEXIBAR КОД ДЕТАЛИ		
552400	2 М 8 x 6 x 0,5	10	0,35
552410	2 М 3 x 9 x 0,8	10	0,43
552420	2 М 6 x 9 x 0,8	10	0,81
552430	2 М 9 x 9 x 0,8	10	1,19
552440	2 М 3 x 13 x 0,5	10	0,45
552450	2 М 6 x 13 x 0,5	10	0,79
552390	2 М 2 x 15,5 x 0,8	10	0,51
552460	2 М 4 x 15,5 x 0,8	10	1,02
552470	2 М 6 x 15,5 x 0,8	10	1,50
552480	2 М 10 x 15,5 x 0,8	10	2,20
552490	2 М 2 x 20 x 1	5	1,05
552500	2 М 3 x 20 x 1	5	1,42
552510	2 М 4 x 20 x 1	5	1,78
552520	2 М 5 x 20 x 1	5	2,15
552530	2 М 6 x 20 x 1	5	2,41
552540	2 М 10 x 20 x 1	5	3,99
552550	2 М 2 x 24 x 1	5	1,24
552560	2 М 3 x 24 x 1	5	1,68
552570	2 М 4 x 24 x 1	5	2,12
552580	2 М 5 x 24 x 1	5	2,55
552590	2 М 6 x 24 x 1	5	2,99
552600	2 М 8 x 24 x 1	5	3,87
552610	2 М 10 x 24 x 1	5	4,75
552620	2 М 2 x 32 x 1	5	1,62
552630	2 М 3 x 32 x 1	5	2,20
552640	2 М 4 x 32 x 1	5	2,78
552650	2 М 5 x 32 x 1	5	3,36
552660	2 М 6 x 32 x 1	5	3,94
552670	2 М 8 x 32 x 1	5	5,10
552680	2 М 10 x 32 x 1	5	6,27

2 м красная медь

№ по каталогу Длина – 2 метра	ERIFLEX FLEXIBAR КОД ДЕТАЛИ		
552690	2 М 2 x 40 x 1	5	1,99
552700	2 М 3 x 40 x 1	5	2,72
552710	2 М 4 x 40 x 1	5	3,44
552720	2 М 5 x 40 x 1	5	4,16
552730	2 М 6 x 40 x 1	5	4,89
552740	2 М 8 x 40 x 1	5	6,33
552750	2 М 10 x 40 x 1	5	7,78
552760	2 М 3 x 50 x 1	5	3,37
552770	2 М 4 x 50 x 1	5	4,27
552780	2 М 5 x 50 x 1	5	5,17
552790	2 М 6 x 50 x 1	2	6,07
552800	2 М 8 x 50 x 1	2	7,87
552810	2 М 10 x 50 x 1	2	9,68
552820	2 М 3 x 63 x 1	2	4,21
552830	2 М 4 x 63 x 1	2	5,34
552840	2 М 5 x 63 x 1	2	6,48
552850	2 М 6 x 63 x 1	2	7,61
552860	2 М 8 x 63 x 1	2	9,88
552870	2 М 10 x 63 x 1	2	12,14
552880	2 М 3 x 80 x 1	2	5,32
552890	2 М 4 x 80 x 1	2	6,75
552900	2 М 5 x 80 x 1	2	8,19
552910	2 М 6 x 80 x 1	2	9,62
552920	2 М 8 x 80 x 1	2	12,49
552930	2 М 10 x 80 x 1	2	15,37
552940	2 М 4 x 100 x 1	2	8,41
552950	2 М 5 x 100 x 1	2	10,20
552960	2 М 6 x 100 x 1	2	11,99
552970	2 М 8 x 100 x 1	2	15,57
552980	2 М 10 x 100 x 1	2	19,16
552990	2 М 12 x 100 x 1	2	22,74
538650	2 М 10 x 120 x 1	1	22,9

3 м красная медь

№ по каталогу Длина – 3 метра	ERIFLEX FLEXIBAR КОД ДЕТАЛИ		
541020	3 М 6 x 9 x 0,8	5	1,22
541060	3 М 4 x 15,5 x 0,8	5	1,53
541070	3 М 6 x 15,5 x 0,8	5	2,25
541090	3 М 2 x 20 x 1	5	1,58
541100	3 М 3 x 20 x 1	5	2,13
541110	3 М 4 x 20 x 1	5	2,67
541150	3 М 2 x 24 x 1	5	1,86
541160	3 М 3 x 24 x 1	5	2,52
541170	3 М 4 x 24 x 1	5	3,18
541180	3 М 5 x 24 x 1	5	3,83
541230	3 М 3 x 32 x 1	2	3,30
541240	3 М 4 x 32 x 1	2	4,17
541250	3 М 5 x 32 x 1	2	5,04
541260	3 М 6 x 32 x 1	2	5,91
541270	3 М 8 x 32 x 1	2	7,65
541300	3 М 3 x 40 x 1	2	4,08
541320	3 М 5 x 40 x 1	2	6,24
541380	3 М 5 x 50 x 1	2	7,76

3 м лужёная медь

№ по каталогу Длина – 3 метра	ERIFLEX FLEXIBAR КОД ДЕТАЛИ		
544360	3 М ТС 4 x 15,5 x 0,8	5	1,53
544390	3 М ТС 2 x 20 x 1	5	1,58
544400	3 М ТС 3 x 20 x 1	5	2,13
544410	3 М ТС 4 x 20 x 1	5	2,67
544450	3 М ТС 2 x 24 x 1	5	1,86
544460	3 М ТС 3 x 24 x 1	5	2,52
544470	3 М ТС 4 x 24 x 1	5	3,18
544530	3 М ТС 3 x 32 x 1	2	3,30
544540	3 М ТС 4 x 32 x 1	2	4,17
544550	3 М ТС 5 x 32 x 1	2	5,04
544560	3 М ТС 6 x 32 x 1	2	5,91
544580	3 М ТС 10 x 32 x 1	2	9,40
544620	3 М ТС 5 x 40 x 1	2	6,24

ПО ЗАПРОСУ
ПОСТАВЛЯЮТСЯ ШИНЫ БОЛЬШЕЙ ДЛИНЫ
• ERIFLEX FLEXIBAR ПО СПЕЦ. ЗАКАЗУ

ERIFLEX® FLEXIBAR SUMMUM

СЕРИЯ ERIFLEX FLEXIBAR SUMMUM 2 м

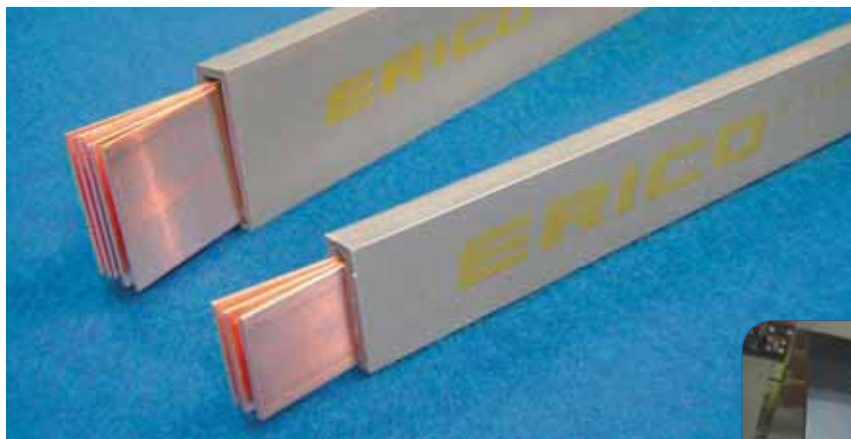

- Изоляция без галогенов
- Природоохранная ценность
- Высокая плотность тока
- Возможность работы при высокой температуре окружающего воздуха
- Высокая гибкость
- Высокое качество электрической изоляции



IEC 60439.1

Серия ERIFLEX® FLEXIBAR SUMMUM 2 м

ПРОВОДНИК – ЭЛЕКТРОЛИТИЧЕСКАЯ МЕДЬ

- Толщина слоя – 1 мм

ИЗОЛЯЦИЯ – СИЛИКОНОВЫЙ ПЛАСТИК

- Диапазон рабочих температур: от 50 °С до 280 °С (кратковременно – до 315 °С)

- Без галогенов
- Малодымящий материал
- Высокая стойкость к ультрафиолетовым лучам и озону
- Самозатухающий материал (стандарт UL 94 VO)
- Относительное удлинение: минимум 400%
- Сопротивление разрыву: минимум 20 кН/м
- Толщина: 2 мм ± 0,2 мм
- Диэлектрическая прочность изоляции: 20 кВ/мм
- Максимальное рабочее напряжение (в течение длительного периода времени): 1000 В AC, 1500 В DC

ПО ЗАПРОСУ ПОСТАВЛЯЮТСЯ ШИНЫ СЕРИИ ERIFLEX FLEXIBAR SUMMUM С ПРОВОДНИКОМ ИЗ ЛУЖЁНОЙ МЕДИ

Допустимые токи: таблица отображает превышение температуры проводника, вызванное током при определенном сечении проводника. Расчет не учитывает тепло, выделяемое электрораспределительными устройствами.

№ по каталогу	КОД ДЕТАЛИ			Поперечное сечение,	ΔТ (К)					Коэффициент по току	
					70	60	50	40	30	2 шины	3 шины
566490	ERIFLEX FLEXIBAR SUMMUM 2 М 2 x 20 x 1	5	1.05	40	326	300	275	246	214	1.72	2.25
566500	ERIFLEX FLEXIBAR SUMMUM 2 М 3 x 20 x 1	5	1.42	60	428	395	360	323	280	1.72	2.25
566510	ERIFLEX FLEXIBAR SUMMUM 2 М 4 x 20 x 1	5	1.78	80	476	440	402	360	312	1.72	2.25
566520	ERIFLEX FLEXIBAR SUMMUM 2 М 5 x 20 x 1	5	2.15	100	498	460	420	376	326	1.72	2.25
566550	ERIFLEX FLEXIBAR SUMMUM 2 М 2 x 24 x 1	5	1.24	48	450	416	380	340	295	1.72	2.25
566560	ERIFLEX FLEXIBAR SUMMUM 2 М 3 x 24 x 1	5	1.68	72	490	453	413	370	320	1.72	2.25
566570	ERIFLEX FLEXIBAR SUMMUM 2 М 4 x 24 x 1	5	2.12	96	550	540	465	416	360	1.72	2.25
566580	ERIFLEX FLEXIBAR SUMMUM 2 М 5 x 24 x 1	5	2.55	120	608	563	514	460	398	1.72	2.25
566590	ERIFLEX FLEXIBAR SUMMUM 2 М 6 x 24 x 1	5	2.99	144	670	620	566	506	438	1.72	2.25
566630	ERIFLEX FLEXIBAR SUMMUM 2 М 3 x 32 x 1	5	2.2	96	570	525	480	430	372	1.72	2.25
566640	ERIFLEX FLEXIBAR SUMMUM 2 М 4 x 32 x 1	5	2.78	128	648	600	548	490	425	1.72	2.25
566650	ERIFLEX FLEXIBAR SUMMUM 2 М 5 x 32 x 1	5	3.36	160	758	702	640	573	496	1.72	2.25
566660	ERIFLEX FLEXIBAR SUMMUM 2 М 6 x 32 x 1	5	3.94	192	846	783	715	640	555	1.72	2.25
566670	ERIFLEX FLEXIBAR SUMMUM 2 М 8 x 32 x 1	5	5.1	256	1018	943	860	770	667	1.72	2.25
566720	ERIFLEX FLEXIBAR SUMMUM 2 М 5 x 40 x 1	5	4.16	200	900	832	760	680	590	1.72	2.25
566730	ERIFLEX FLEXIBAR SUMMUM 2 М 6 x 40 x 1	5	4.89	240	1018	943	860	770	667	1.72	2.25
566750	ERIFLEX FLEXIBAR SUMMUM 2 М 10 x 40 x 1	5	7.78	400	1400	1295	1181	1055	915	1.72	2.25
566780	ERIFLEX FLEXIBAR SUMMUM 2 М 5 x 50 x 1	5	5.17	250	1100	1016	930	830	718	1.72	2.25
566800	ERIFLEX FLEXIBAR SUMMUM 2 М 8 x 50 x 1	2	7.87	400	1393	1290	1175	1050	912	1.72	2.25
566810	ERIFLEX FLEXIBAR SUMMUM 2 М 10 x 50 x 1	2	9.68	500	1650	1525	1395	1245	1080	1.72	2.25

ERIFLEX® FLEXIBAR HALOGEN FREE (HF)

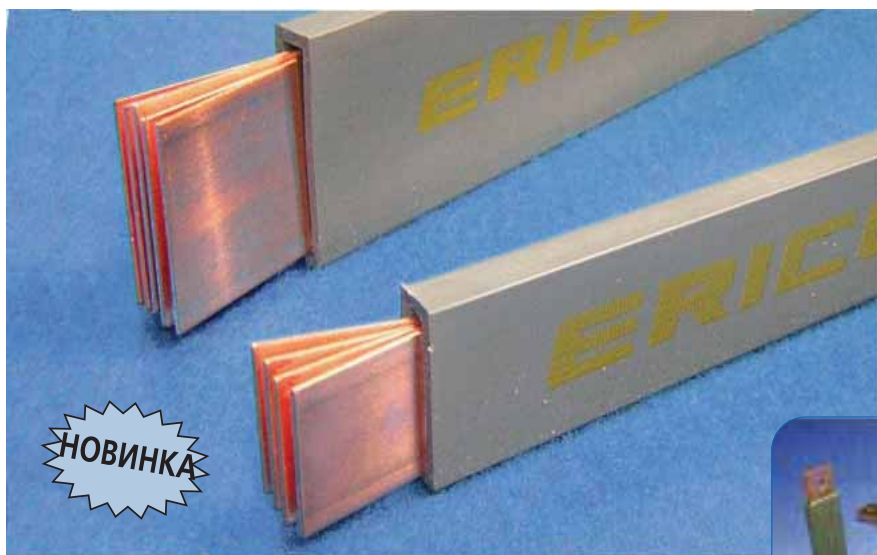

НОВИНКА

ERIFLEX FLEXIBAR HF 2m

- Изоляция без галогенов
- Природоохранная ценность
- Высокая плотность тока
- Высокая гибкость
- Высокое качество электрической изоляции

IEC 60439.1

ПО ЗАПРОСУ: ГИБКАЯ ШИНА ERIFLEX FLEXIBAR HF С ПРОВОДНИКОМ ИЗ ЛУЖЕНОЙ МЕДИ



ERIFLEX FLEXIBAR HF 2 m

- ПРОВОДНИК - ЭЛЕКТРОЛИТИЧЕСКАЯ МЕДЬ
- ИЗОЛЯЦИЯ БЕЗ СИЛИКОНА
- Рабочая температура: -25°C до 80°C
- Без галогенов (согласно норме IEC 60754-1)
- Малодымящий материал
- Самозатухающий материал (норма UL 94 VO); тест накаливаемой проволокой до 960°C (согл. норме IEC 60695-2)
- Толщина: 2мм ± 0,2 мм
- Диэлектрическая прочность: 20кВ/мм
- Максимальное рабочее напряжение: 1000 В AC/ 1500 В D C

Допустимые токи: таблица отображает превышение температуры проводника, вызванное током при определенном сечении проводника. Расчет не учитывает тепло, выделяемое электрораспределительными устройствами.

№ по каталогу	Размер (галогеносодержащая шина ERIFLEX FLEXIBAR)			Сечение мм ²	ΔT (K)						2 шины	3 шины
					70	60	50	40	30	20		
537399	2m 2 x 15,5 x 0,8	10	0,51	24,8	252	234	212	191	165	134	1,72	2,25
537400	2m 2 x 15,5 x 0,8	10	0,62	24,0	196	182	166	143	128	105	1,72	2,25
537410	2m 2 x 15,5 x 0,8	10	0,43	21,6	158	147	134	120	104	85	1,72	2,25
537420	2m 2 x 15,5 x 0,8	10	0,81	43,2	290	269	245	220	190	155	1,72	2,25
537430	2m 2 x 15,5 x 0,8	10	1,19	64,8	314	291	265	237	206	168	1,72	2,25
537440	2m 2 x 15,5 x 0,8	10	0,45	19,5	198	184	167	150	130	106	1,72	2,25
537450	2m 2 x 15,5 x 0,8	10	0,79	39,0	300	277	253	226	196	160	1,72	2,25
537460	2m 2 x 15,5 x 0,8	10	1,02	49,6	380	350	320	286	248	202	1,72	2,25
537470	2m 2 x 15,5 x 0,8	10	1,50	74,4	476	440	402	360	318	254	1,72	2,25
537480	2m 2 x 15,5 x 0,8	10	2,50	124,0	538	498	455	407	352	288	1,72	2,25
537490	2m 2 x 15,5 x 0,8	5	1,05	40,0	326	300	275	246	214	174	1,72	2,25
537500	2m 2 x 15,5 x 0,8	5	1,42	60,0	428	395	360	323	280	228	1,72	2,25
537510	2m 2 x 15,5 x 0,8	5	1,78	80,0	476	440	402	360	312	254	1,72	2,25
537520	2m 2 x 15,5 x 0,8	5	2,15	100,0	498	460	420	376	326	266	1,72	2,25
566550	2m 2 x 15,5 x 0,8	5	1,24	48,0	450	416	380	340	295	240	1,72	2,25
566560	2m 2 x 15,5 x 0,8	5	1,68	72,0	490	453	413	370	320	261	1,72	2,25
537570	2m 2 x 15,5 x 0,8	5	2,12	96,0	550	510	465	416	360	294	1,72	2,25
537580	2m 2 x 15,5 x 0,8	5	2,55	120,0	608	563	514	460	398	325	1,72	2,25
537590	2m 2 x 15,5 x 0,8	5	2,99	144,0	670	620	566	506	438	358	1,72	2,25
537630	2m 2 x 15,5 x 0,8	5	2,20	96,0	570	525	480	430	372	304	1,72	2,25
537640	2m 2 x 15,5 x 0,8	5	2,78	128,0	648	600	548	490	425	347	1,72	2,25
537650	2m 2 x 15,5 x 0,8	5	3,36	160,0	758	702	640	573	496	405	1,72	2,25
537660	2m 2 x 15,5 x 0,8	5	3,94	192,0	846	783	715	640	555	452	1,72	2,25
537720	2m 2 x 15,5 x 0,8	5	4,16	200,0	900	832	760	680	590	481	1,72	2,25
566730	2m 2 x 15,5 x 0,8	5	4,89	240,0	1018	943	860	770	667	544	1,72	2,25
566780	2m 2 x 15,5 x 0,8	5	5,17	250,0	1100	1016	930	830	718	588	1,72	2,25

Шинодержатели для серии ERIFLEX® FLEXIBAR

Шинодержатели и фиксаторы-проставки

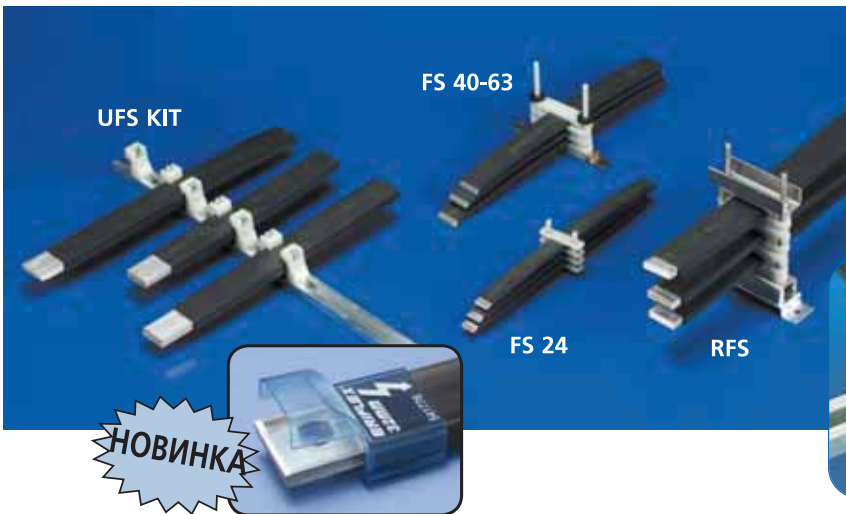

- Простая и лёгкая установка
- Надёжная поддержка и фиксация шин
- Обеспечивает необходимое охлаждение воздухом



НАБОР UFS Шинодержатели для Серии ERIFLEX® FLEXIBAR

Сборка состоит из алюминиевой секции длиной 2 м и 24 удерживающих блоков, изготовленных из полиамида (без галогенов), армированного стекловолокном.

- Можно изготовить до 3 шинодержателей (длиной 650 мм каждый) для 4 шин ERIFLEX FLEXIBAR.
- Рекомендуемое расстояние между держателями – максимум 400 мм.

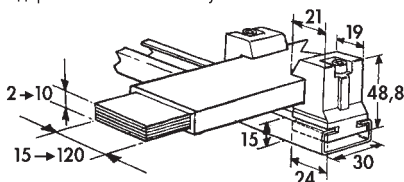

№ по каталогу	КОД ДЕТАЛИ		
553 590	UFS Kit	1	2,3

ERIFLEX FLEXIBAR крышки 20 & 32



Но. по каталогу	Описание	L		
541774	Крышка 20	24	12	0,86
541776	Крышка 32	32	12	1,16

СИСТЕМА FS Фиксаторы-проставки для ERIFLEX FLEXIBAR

- Обеспечивает правильную поддержку шин при параллельном подключении не повреждая изоляции
- Выдерживает нужный интервал между шинами для оптимального охлаждения
- Позволяет подключить параллельно до 4 шин ERIFLEX FLEXIBAR
- Соответствует стандарту UL 67 IEC 439

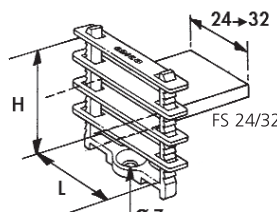

FS 40/63
FS 80/100

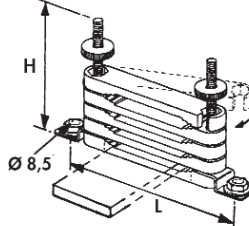

№ по каталогу	КОД ДЕТАЛИ	Типы шин ERIFLEX FLEXIBAR	H mm	L mm		
553550	FS 24	≤ 24 mm	53	30	25	0,015
553560	FS 32	≤ 32 mm	53	38	25	0,018
553570	FS 40-63	40-50 и 63 mm	95	150	10	0,100
553580	FS 80-100	80/100 mm	140	200	10	0,250

СИСТЕМА RFS Фиксаторы-проставки для ERIFLEX FLEXIBAR

- Позволяет крепить до 8 шин ERIFLEX FLEXIBAR при параллельном подключении.
- Лёгкий монтаж в шкафу (шаг монтажа – 25 мм).
- Рекомендуемое расстояние между держателями – 400 мм.

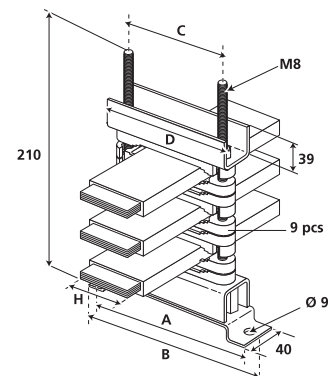

№ по каталогу	КОД ДЕТАЛИ	A mm	B mm	C mm	D mm	ERIFLEX FLEXIBAR H (mm)		
553370	RFS 40-63	150	175	90	120	40 => 63	1	0,240
553380	RFS 80-100	200	225	140	170	80 => 100	1	0,300

Сплошные медные шины и зажимы

Шины с резьбовыми отверстиями

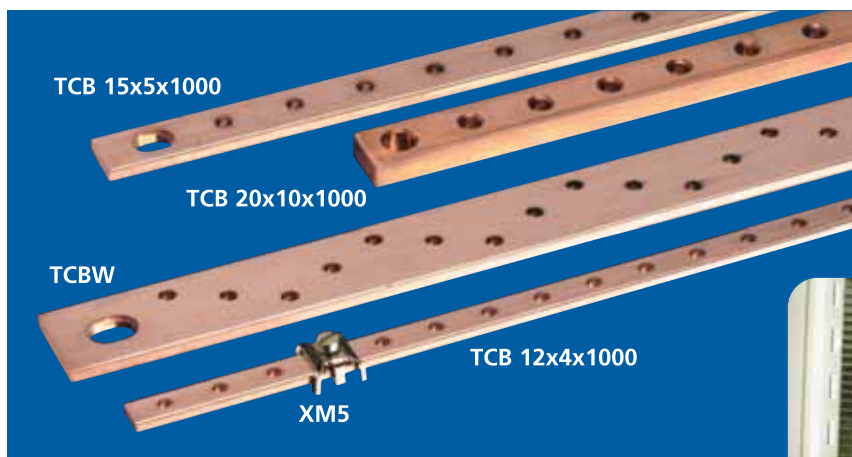

- Материал – электролитическая медь
- Закруглённые углы
- Толщина: от 2 до 10 мм
- Длина: от 1000 до 2000 мм



ТСВ

..x 5 x 1000 mm

- ШИНЫ С РЕЗЬБОВЫМИ ОТВЕРСТИЯМИ
- Толщина 5 мм
- В отверстиях нарезана резьба M5, M6
- Длина 1000 мм

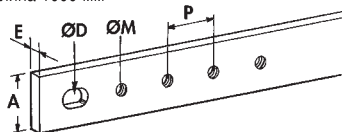

№ по каталогу	КОД ДЕТАЛИ	A mm	E mm	P mm	ØD mm	ØM		
549220	ТСВ 12 x 5	12	5	18	-	M5	4	0,50
550210	ТСВ 15 x 5	15	5	25	8 x 12	M6	4	0,65
550220	ТСВ 20 x 5	20	5	25	10 x 14	M6	4	0,85
550230	ТСВ 32 x 5	32	5	25	12 x 16	M6	4	1,35

ТСВ

..x 5 x 2000 mm

- ШИНЫ С РЕЗЬБОВЫМИ ОТВЕРСТИЯМИ
- Толщина 5 мм
- В отверстиях нарезана резьба M6
- Длина 2000 мм

№ по каталогу	КОД ДЕТАЛИ	A mm	E mm	P mm	ØD mm	ØM		
549000	ТСВS 15 x 5	15	5	17,5	8 x 12	M6	4	1,19
549010	ТСВ 20 x 5	20	5	25	10 x 14	M6	4	1,67
549020	ТСВ 30 x 5	30	5	25	12 x 16	M6	4	2,50

ТСВ

..x 2/4 x 1000 mm

- ШИНЫ С РЕЗЬБОВЫМИ ОТВЕРСТИЯМИ
- Толщина 2, 4 мм
- В отверстиях нарезана резьба M5, M6, M8
- Длина 1000 мм

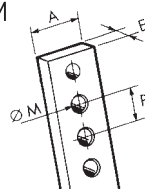

№ по каталогу	КОД ДЕТАЛИ	A mm	E mm	P mm	ØM		
549230	ТСВ 12 x 2 x 1000	12	2	18	M5	10	0,300
550200	ТСВ 12 x 4 x 1000	12	4	18	M5	10	0,430
549200	ТСВ 18 x 4 x 1000	18	4	20	M8	4	0,600
549210	ТСВ 25 x 4 x 1000	25	4	20	M6	4	0,800

ТСВ

12 x 4 x 2000 mm

- ШИНЫ С РЕЗЬБОВЫМИ ОТВЕРСТИЯМИ 12 x 4
- Толщина 4 мм
- В отверстиях нарезана резьба M5
- Длина 2000 мм

№ по каталогу	КОД ДЕТАЛИ	A mm	E mm	P mm	ØM		
550190	ТСВ 12 x 4 x 2000	12	4	18	M5	10	0,850

Прижим XM5

Для шин 12 X 4 С РЕЗЬБОВЫМИ ОТВЕРСТИЯМИ

№ по каталогу	КОД ДЕТАЛИ		
550250	Connector XM5	100	0,010

ТСВW

ШИНЫ С РЕЗЬБОВЫМИ ОТВЕРСТИЯМИ 32 x 5W

- На 40% больше отверстий
- Толщина 5 мм
- Резьба в отверстиях: M6
- Длина 2000 мм

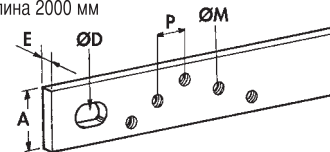

№ по каталогу	КОД ДЕТАЛИ	A mm	E mm	P mm	ØD mm	ØM		
549030	ТСВW 32 x 5 x 2000	32	5	17,5	12 x 16	M6	4	2,65

ТСВ

..x 10 x 1000/2000 mm

- ШИНЫ С РЕЗЬБОВЫМИ ОТВЕРСТИЯМИ
- Толщина 10 мм
- Резьба в отверстиях: M8
- Длина 1000 или 2000 мм

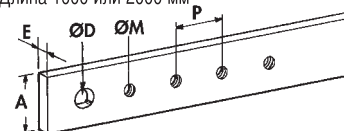

№ по каталогу	КОД ДЕТАЛИ	A mm	E mm	P mm	ØD mm	ØM		
550290	ТСВ 20 x 10 x 1000	20	10	25	10	M8	4	1,67
550180	ТСВ 30 x 10 x 1000	30	10	25	10	M8	4	2,50

№ по каталогу	КОД ДЕТАЛИ	A mm	E mm	P mm	ØD mm	ØM		
550160	ТСВ 30 x 10 x 2000	30	10	25	10	M8	2	5,4

ИНЫЕ РАЗМЕРЫ ШИН ПОСТАВЛЯЮТСЯ ПО ЗАПРОСУ

Медные шины и зажимы

Перфорированные и гладкие шины

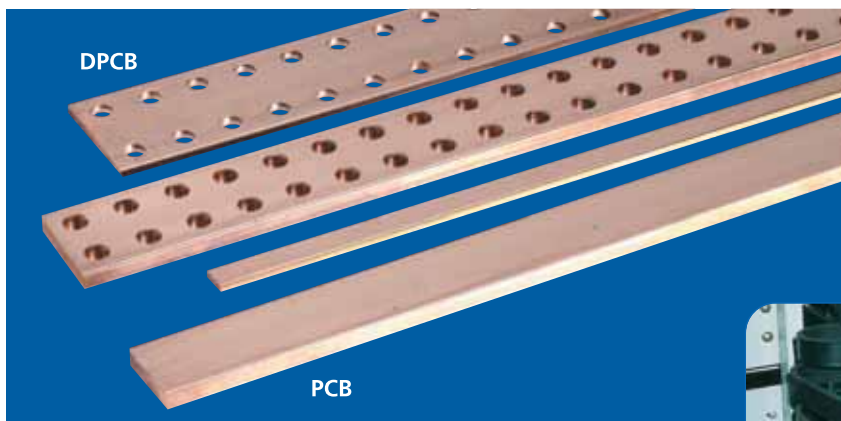

- Сокращают время проектирования и монтажа
- Максимальная сила тока: до 7400 А
- Толщина: от 4 до 10 мм
- Длина: от 1000 до 4000 мм



DPCB

Перфорированные шины

Толщина 5 мм

- Длина 1750 мм
- Ширина 25 до 125 мм

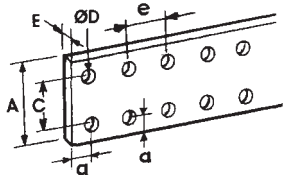

№ по каталогу	КОД ДЕТАЛИ	A мм	C мм	a мм	e мм	ØD мм		
550400	DPCB 25 x 5	25		12,5	25	10,5	2	1,40
550410	DPCB 50 x 5	50	25	12,5	25	10,5	2	3,40
550420	DPCB 63 x 5	63	38	12,5	25	10,5	2	4,40
550430	DPCB 80 x 5	80	55	12,5	25	10,5	2	5,70
550440	DPCB 100 x 5	100	75	12,5	25	10,5	2	7,25
550450	DPCB 125 x 5	125	100	12,5	25	10,5	2	9,20

Толщина 10 мм

- Длина 1750 мм
- Ширина от 50 до 120 мм

№ по каталогу	КОД ДЕТАЛИ	A мм	C мм	a мм	e мм	ØD мм		
550350	DPCB 50 x 10	50	25	12,5	25	10,5	2	6,8
550360	DPCB 60 x 10	60	35	12,5	25	10,5	2	8,8
550370	DPCB 80 x 10	80	55	12,5	25	10,5	2	11,4
550380	DPCB 100 x 10	100	75	12,5	25	10,5	2	14,5
550390	DPCB 120 x 10	120	95	12,5	25	10,5	2	18,4

PCB

Гладкие шины

Толщина 4 или 5 мм

- Длина 1000 и 2000 мм

№ по каталогу	КОД ДЕТАЛИ	L мм	A мм	E мм		
550780	PCB 12 X 4 X 1000	1000	12	4	10	0,430
550790	PCB 12 X 4 X 2000	2000	12	4	10	0,850
550770	PCB 12 X 5 X 2000	2000	12	5	10	1,062

Толщина 5 мм

- Длина 2000 - 4000 мм
- Ширина от 20 до 125 мм

№ по каталогу	КОД ДЕТАЛИ	L мм	A мм	E мм		
549600	PCB 2 m 25 x 5	2000	25	5	2	2,20
549610	PCB 2 m 50 x 5	2000	50	5	2	4,50
549620	PCB 2 m 63 x 5	2000	63	5	2	5,60
549630	PCB 2 m 80 x 5	2000	80	5	2	7,10
549640	PCB 2 m 100 x 5	2000	100	5	2	8,90
549650	PCB 2 m 125 x 5	2000	125	5	2	11,10
550600	PCB 4 m 20 x 5	4000	20	5	10	3,56
550610	PCB 4 m 25 x 5	4000	25	5	10	4,45
550620	PCB 4 m 30 x 5	4000	30	5	10	5,34
550630	PCB 4 m 40 x 5	4000	40	5	10	7,12
550640	PCB 4 m 50 x 5	4000	50	5	10	8,90
550650	PCB 4 m 60 x 5	4000	60	5	10	10,68
550660	PCB 4 m 80 x 5	4000	80	5	10	14,24
550670	PCB 4 m 100 x 5	4000	100	5	5	17,80
550680	PCB 4 m 125 x 5	4000	125	5	5	22,24



Толщина 10 мм

- Длина 2000 - 4000 мм
- Ширина от 30 до 200 мм

№ по каталогу	КОД ДЕТАЛИ	L мм	A мм	E мм		
549700	PCB 2 m 30 x 10	2000	30	10	2	5,30
549710	PCB 2 m 40 x 10	2000	40	10	2	7,10
549720	PCB 2 m 50 x 10	2000	50	10	2	8,90
549730	PCB 2 m 60 x 10	2000	60	10	2	10,70
549740	PCB 2 m 80 x 10	2000	80	10	2	14,20
549750	PCB 2 m 100 x 10	2000	100	10	2	17,80
549760	PCB 2 m 120 x 10	2000	120	10	2	21,40
550970	PCB 4 m 30 x 10	4000	30	10	5	10,69
550980	PCB 4 m 40 x 10	4000	40	10	5	14,25
550990	PCB 4 m 50 x 10	4000	50	10	5	17,80
550910	PCB 4 m 60 x 10	4000	60	10	5	21,35
550920	PCB 4 m 80 x 10	4000	80	10	5	28,50
550930	PCB 4 m 100 x 10	4000	100	10	2	35,60
550940	PCB 4 m 120 x 10	4000	120	10	2	42,80
550950	PCB 4 m 160 x 10	4000	160	10	2	57,00
550960	PCB 4 m 200 x 10	4000	200	10	2	71,00



ПО ЗАПРОСУ:
ЖЁСТКАЯ
ОШИНОВКА С
ИЗОЛЯЦИЕЙ

Медные шины и зажимы

Зажимы-соединители

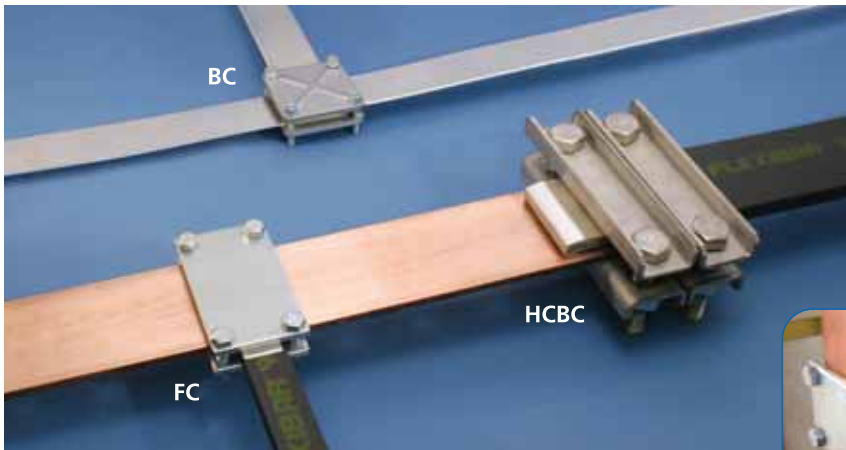

- Обеспечивают отличный электрический контакт
- Очень компактны: экономят место
- Быстрый монтаж
- Идеально подходят для осуществления модификаций непосредственно во время монтажа



FC

Зажим на шины ERIFLEX® FLEXIBAR

- Макс. толщина зажимаемых шин: 20 мм
- 2 оцинкованных стальных пластины с болтами М8 класса 8.8

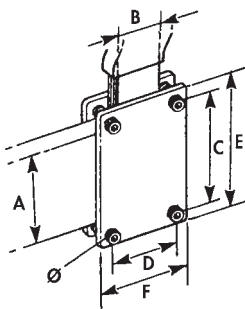

№ по каталогу	КОД ДЕТАЛИ	A mm	B mm	C mm	D mm	E mm	F mm	Момент затяжки, дНм	Упаковка	Иконка
553020	FC 50 x 24	50	20-24	60	36	75	52	10	3	0,319
553030	FC 50 x 32	50	32	60	44	75	60	10	3	0,362
553040	FC 50 x 40	50	40	60	52	75	68	10	3	0,412
553050	FC 80 x 24	80	20-24	90	36	105	52	10	3	0,432
553060	FC 80 x 32	80	32	90	44	105	60	10	3	0,492
553070	FC 80 x 50	80	50	90	62	105	78	10	3	0,642
568700	FC 100 x 32	100	32	110	44	125	60	10	3	0,670
568730	FC 120 x 32	120	32	130	44	145	60	10	3	0,760

BC

Шинный зажим из пластин с рёбрами жёсткости

- Макс. толщина зажимаемых шин: 20 мм
- 2 пластины с рёбрами жёсткости из оцинкованной закалённой стали в сборе с болтами
- Максимальная толщина зажимаемых шин – 50 мм при использовании более длинных болтов класса 8.8
- Признана UL 67

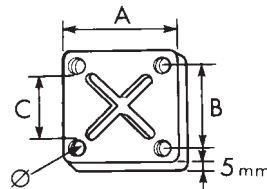

№ по каталогу	КОД ДЕТАЛИ	A mm	B mm	C mm	Ø mm	Момент затяжки, дНм	Упаковка	Иконка
553200	BC 30	56	42	30	M6	7	8	0,31
553210	BC 40	66	52	40	M6	7	8	0,37
553220	BC 50	83	64	50	M8	20	8	0,59
553230	BC 63	93	74	63	M8	20	4	0,74
553250	BC 80	118	96	80	M10	40	4	1,18
553260	BC 100	144	118	100	M10	40	4	1,72

HCBC

Зажим для силовых шин с большой силой тока

- Макс. толщина зажимаемых шин: 40 мм
- Этот модульный зажим для силовых шин разработан с использованием только немагнитных материалов для соединения гибких шин ERIFLEX® FLEXIBAR с жёсткими шинами (например, выводами трансформатора)
- Механический дизайн этого зажима обеспечивает его жёсткость и равномерность давления, которое этот зажим оказывает на поверхность контакта
- Используйте 2 зажима для обеспечения хорошего давления на поверхность контакта

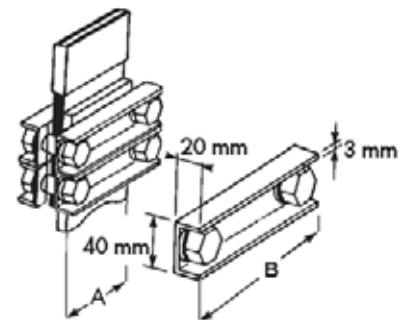

№ по каталогу	КОД ДЕТАЛИ	A mm	B mm	Момент затяжки, Нм	Упаковка	Иконка
553100	HCBC 80	80	140	100	1	0,84
553110	HCBC 100	100	160	100	1	0,92
553120	HCBC 120	120	180	100	1	1,00

Медные шины и зажимы

Разъёмы и аксессуары

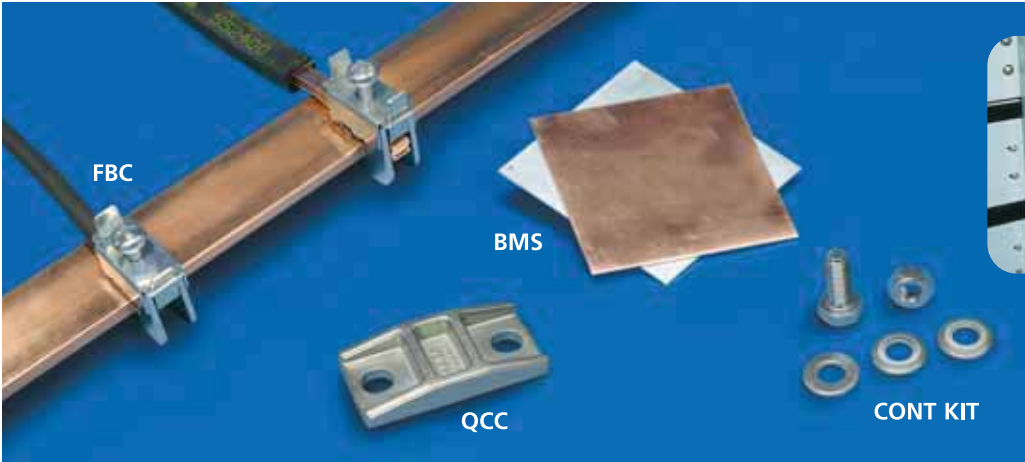

FBC

Разъёмы для подключения без сверления шины

- Очень компактный разъём для подключения (без сверлений отверстий) к шинам толщиной 5 или 10 мм:
- Может использовать кабели сечением от 1 мм² до 185 мм² или шины ERIFLEX® FLEXIBAR шириной от 6 до 20 мм
- Во время монтажа даже незатянутый разъём сам держится на шине

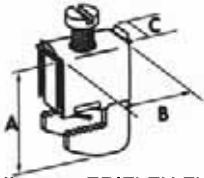

Тип гибкой шины ERIFLEX FLEXIBAR

Разъёмы для шин толщиной 5 мм

№ по каталогу	КОД ДЕТАЛИ	A мм	B мм	C мм	Тип шины ERIFLEX FLEXIBAR	Момент затяжки, дНм	Сечение кабеля, мм ²	Иконка коробки	Иконка болта
553405	FBC 5 x 4	23	29	11		2	1-4	15	0,016
553400	FBC 5 x 6	27	23	11,5	6 mm	3	2,5-16	15	0,028
553410	FBC 5 x 9	38	40	19	9 mm	6-8	16-50	15	0,068
553510	FBC 5 x 15,5	44	40	25	15,5 mm	10-12	35-70	15	0,110
553520	FBC 5 x 20	49	40	31	20 mm	12-15	70-185	15	0,132

Разъёмы для шин толщиной 10 мм

№ по каталогу	КОД ДЕТАЛИ	A мм	B мм	C мм	Тип шины ERIFLEX FLEXIBAR	Момент затяжки, дНм	Сечение кабеля, мм ²	Иконка коробки	Иконка болта
553505	FBC 10 x 4	28	29	11		2	1-4	15	0,018
553430	FBC 10 x 6	33	23	11,5	6 mm	3	2,5-16	15	0,030
553440	FBC 10 x 9	42	40	19	9 mm	6-8	16-50	15	0,070
553530	FBC 10 x 15,5	49	40	25	15,5 mm	10-12	35-70	15	0,112
553540	FBC 10 x 20	54	40	31	20 mm	12-15	70-185	15	0,138

BMS

Биметаллическая пластина

- Для высококачественного контакта между алюминиевой шиной и медной шиной
- Состав: 70% алюминия - 30% меди

№ по каталогу	КОД ДЕТАЛИ	Измерения	Иконка коробки	Иконка болта
553080	BMS 100	100 x 100 x 1	10	0,058
553090	BMS 500	500 x 500 x 1	2	1,45

QCC

Зажимы ERIFLEX FLEXIBAR

- Для шин ERIFLEX FLEXIBAR толщиной ≤ 5 мм = 1 зажим
- Для шин ERIFLEX FLEXIBAR толщиной > 5 мм необходимо использовать 2 зажима

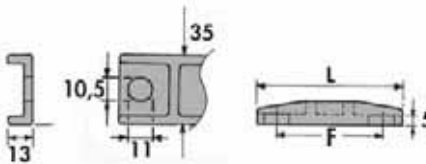

№ по каталогу	КОД ДЕТАЛИ	Ширина шины ERIFLEX FLEXIBAR от, мм	до, мм	L мм	F мм	Иконка коробки	Иконка болта
561200	QCC 6/13	6	13	48	25	5	0,068
561210	QCC 15,5/32	15,5	32	70	50	5	0,112
561220	QCC 40/63	40	63	95	75	5	0,158

НАБОР КРЕПЕЖА CONT

Металлические гайки и болты Наборы крепежа

- Для обеспечения хорошего электрического контакта:
- 100 гаек - 100 болтов • 200 плоских шайб
- 200 контактных шайб (класс защиты 8/8 ZN8C)

№ по каталогу	КОД ДЕТАЛИ	Размеры	Момент затяжки, дНм	Иконка коробки	Иконка болта
558310	CONT KIT M 6 x 16	HM 6 x 16	13	100	0,012
558340	CONT KIT M 8 x 30	HM 8 x 30	30	100	0,028
558370	CONT KIT M 10 x 30	HM 10 x 30	60	100	0,052
558410	CONT KIT M 10 x 50	HM 10 x 50	60	100	0,062
558440	CONT KIT M 12 x 30	HM 12 x 50	110	100	0,081
558460	CONT KIT M 12 x 40	HM 12 x 30	110	100	0,090
558480	CONT KIT M 12 x 50	HM 12 x 50	110	100	0,097
567880	CONT KIT M 12 x 60	HM 12 x 60	110	100	0,116
558490	CONT KIT M 12 x 80	HM 12 x 80	110	100	0,150

Расчёт момента затяжки зажима

При использовании болта класса 8.8 (оцинкованный, хромированный) и при использовании контактных шайб, затянутых ключём с ограничением момента затяжки. Весь крепёж должен быть без смазки.

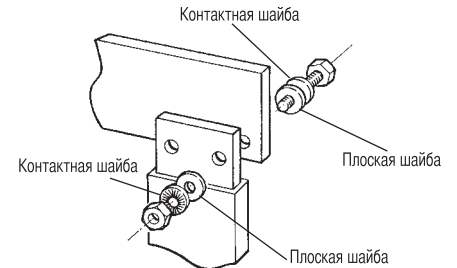

Ø	M6	M8	M10	M12	M14	M16
F (daN)	800	1450	2300	3700	4400	6000
Момент затяжки (Нм)	13	30	60	110	174	274

Детали для заземления



EB 60
EB 20
EB 44

EBB KP

EBB KDR

НОВИНКА



- Универсальные держатели-крепления
- Многочисленные соединения
- Просты в подключении
- Сплошные шины
- Высокая проводимость красной меди
- Полная гамма держателей для облегчения установки

Установка на медной шине



Прямая установка

Фиксация на распорках - дополнение для 2 шин

Ø	 <12 mm			EB20	EB44	EB60
9,1 mm	16 - 35 mm ²	10 - 35 mm ²	2 Nm	x 1	x 1	x 1
7,0 mm	4 - 16 mm ²	2,5 - 16 mm ²	2 Nm	x 3	x 6	x 1
5,3 mm	2,5 - 6 mm ²	1,5 - 6 mm ²	1,5 Nm	x 9	x 21	
4,5 mm	1,5 - 4 mm ²	0,75 - 4 mm ²	1,5 Nm	x 7	x 17	x 58

№ по каталогу	Описание	L		
568660	EARTH BAR EB 44	462	1	0,300
568661	EARTH BAR EB 60	462	1	0,311
568662	EARTH BAR EB 20	215	1	0,193

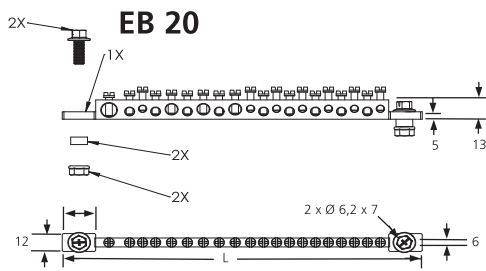

EB 44

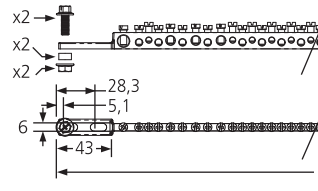

EB 60

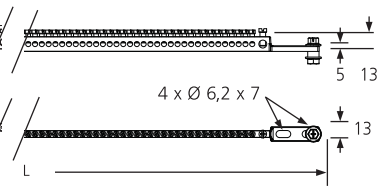

Фиксация на DIN профиле Используя EBB KDR Набор 568665

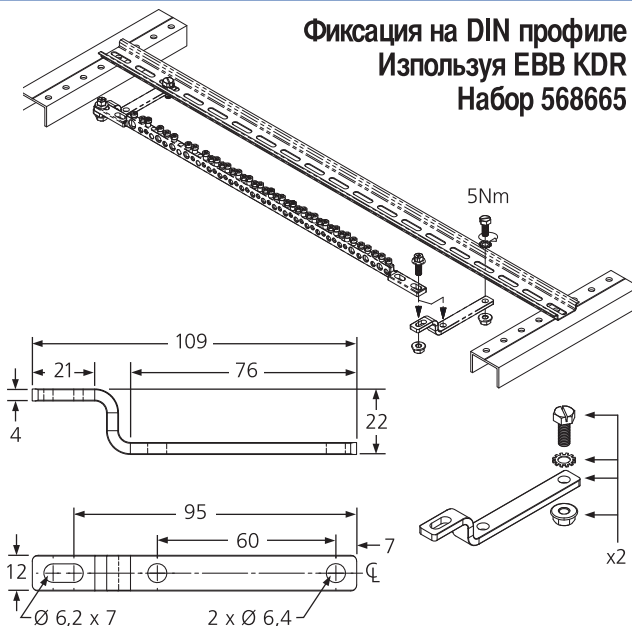

№ по каталогу	Описание		
568665	EBB KDR набор для установки на DIN профиле	1	0,064

Фиксация 2 шин Используя EBB KP Набор 568666

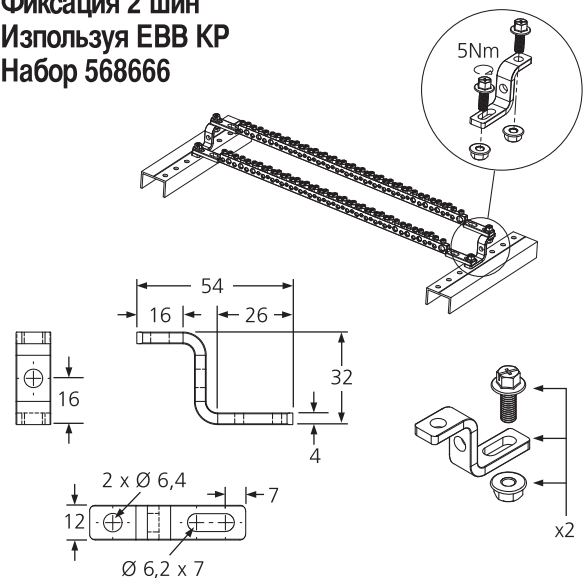

№ по каталогу	Описание		
568666	EBB KP набор для установки на установочном листе	1	0,102

Детали для заземления



- Лёгкое и быстрое подключение
- Широкий выбор продукции – обширная гамма продукции
- Разъёмы: площадь контакта от 2,5 до 35 кв. мм

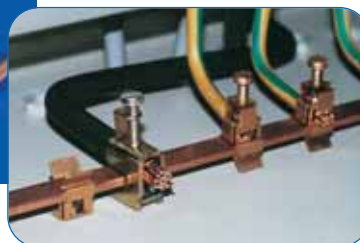

EC Разъёмы для заземления

- Для сплошной гладкой шины 12 x 4 и 12 x 5 с закруглёнными углами
- Проводник зажимается через прижимную пластину
- Разъёмы скользят и сами держатся на шине до закрепления проводника
- Один винт прижимает и фиксирует зажим, обеспечивая электрический контакт
- После монтажа шины в распределительном шкафу могут быть добавлены дополнительные разъёмы

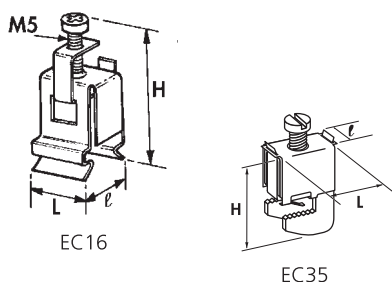

16 кв. мм гибкий кабель
35 кв. мм жёсткий кабель

№ по каталогу	КОД ДЕТАЛИ	L мм	/ мм	H мм		
553460	EC 16 ² -4	17	14	38	20	0,010
553480	EC 16 ² -5	17	14	38	20	0,010
553470	EC 35	23	11,5	27	20	0,025

EB Шина заземления и нейтральная шина

- EB 12: латунная шина заземления сечением 13 x 6 мм на 10 подключений сечением 35 кв. мм и 2 подключения сечением 35 кв. мм
- EB 36 : медная шина заземления сечением 15 x 4 мм, оборудованная 3 шинами EB 12
- EB Z168: латунная шина заземления сечением 8 x 8 мм для не более 168 подключений сечением 10 кв. мм

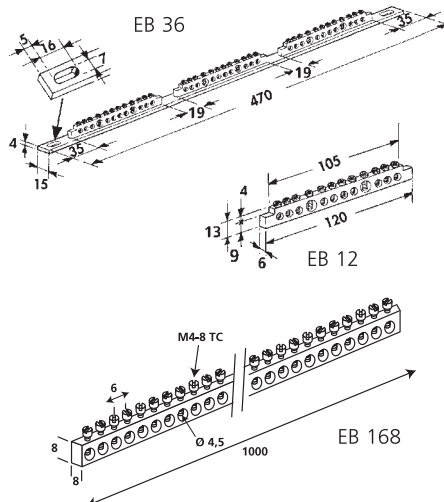

№ по каталогу	КОД ДЕТАЛИ		
568610	EB 12	10	0,068
568620	EB 36	10	0,456
568630	EB 168	10	0,454

НАБОР EC 450 Набор оборудования для заземления

- Сплошная шина 12 x 4 x 475 мм в длину.
- 1 разъём 35 кв. мм
- 20 разъёмов 16 кв. мм + 2 крепёжных зажима

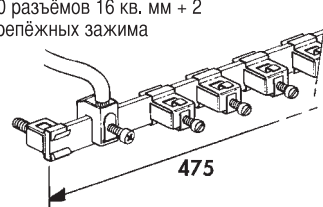

№ по каталогу	КОД ДЕТАЛИ		
562100	КИТ EC 450	1	0,362

ЗАЖИМ M6 Крепёжный зажим

- Для СПЛОШНЫХ ШИН СЕЧЕНИЕМ 12 X 4 и 12 X 5 мм

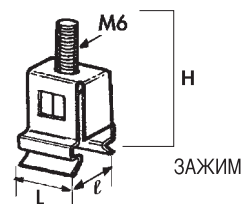

№ по каталогу	КОД ДЕТАЛИ	L мм	/ мм	H мм		
553450	CLIP M6-4	17	14	38	20	0,010
553490	CLIP M6-5	17	14	38	20	0,010

МВJ См. стр. 48

№ по каталогу	КОД ДЕТАЛИ	Сила тока, А	Толщина, мм	Секция кв. мм	L мм	Ø мм	J мм	T мм		
563410	МВJ 6-200-6	40	1,1	6	200	6,5	13	23	10	0,0167
556640	МВJ 16-200-8	120	1,5	16	200	8,5	15	25	10	0,033
556740	МВJ 30-200-10	180	2	30	200	10,5	23	33	10	0,062

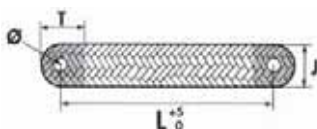

ВJ См. стр. 48

№ по каталогу	КОД ДЕТАЛИ	Секция кв. мм	L мм	Ø D мм	Сила тока, А		
556910	ВJ 6-200 S	6	200	6,5	45	10	0,015



Плетённые шины круглого сечения с контактными зажимами наконечниками

Шинодержатели

Плоские шинодержатели

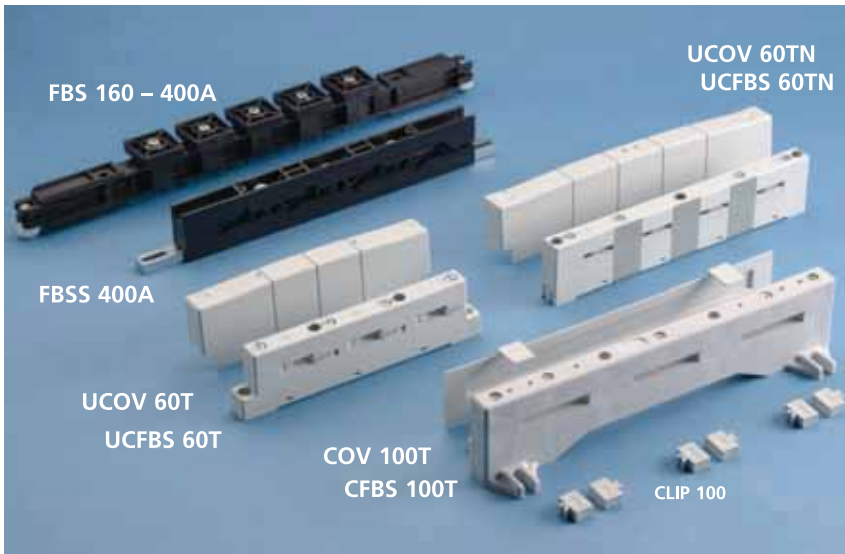

- Универсальные многоцелевые шинодержатели
- Занимают минимум места
- Диапазон рабочих температур: от -40°C до +130°C
- Самогасящийся UL 94 VO

IEC 60439.1

FBS 160 – 400A

- Для шин с резьбой, нарезанной внутри отверстий (размеры шины 15-20-32x5 мм), для трёх шин фазы и нулевой шины
- Пластиковые подвижные проставки для правильного расположения шин
- Можно установить экран с помощью проставок
- Заземление можно смонтировать либо с правой, либо с левой стороны шинодержателя
- Пластик без галогенов

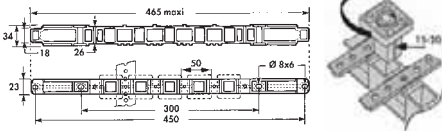

№ по каталогу	КОД ДЕТАЛИ	Ширина шины, мм	Толщина шины, мм		
551350	FBS 400A	15-20-32	5	1	0,30

FBSS 400A

- Для плоских шин 32 x 5 мм без сверления (гладких)
- Лёгкий монтаж и подключение (Шины расположены под углом)
- Регулируемые ножки для лёгкого монтажа; болт М6 входит в комплект поставки
- Возможна установка защитного экрана с помощью шурупов-саморезов
- Без галогенов

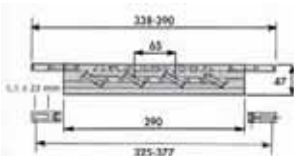

№ по каталогу	КОД ДЕТАЛИ		
551190	FBSS 32 x 5	2	0,316

UCFBS 60 T-TN 160 – 630A

НОВИНКА

- Толщина 5 & 10 mm
- Универсальные многоцелевые шинодержатели для шин 15, 20, 25 and 30 mm
- UL 94 VO
- Мах. температура 130°C
- Торцевые крышки 562710 и 562760 для закрывания торцов шины

UCFBS 60T

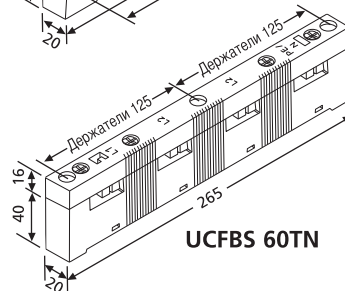

№ по каталогу	КОД ДЕТАЛИ			
562700	UCFBS 60 T	15-30 x 5	15-30 x 10	4 0,190
562710	UCOV 60 T			10 0,028
562750	UCFBS 60 TN	15-30 x 5	15-30 x 10	4 0,262
562760	UCOV 60 TN			10 0,034

CFBS 100 T 630 – 1200A

- Толщина шины – 10 мм
- Многоцелевой шинодержатель для шин шириной 30, 40, 50 и 60 – используя пластиковые вкладыши
- UL 94 VO
- Максимальная температура: 130° C
- Торцевая крышка 562810 для закрывания торцов шины

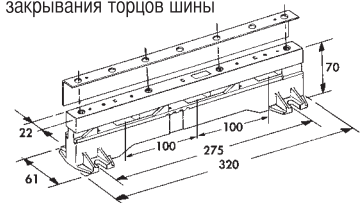

№ по каталогу	КОД ДЕТАЛИ		Количество пластиковых вкладышей на одну фазу		
562800	CFBS 100T	60 x 10	4	4	0,436
562810	COV 100T		10	10	0,050
562820	CLIP 100 30 x 10	30 x 10	2	24	0,004
562830	CLIP 100 40 x 10	40 x 10	2	24	0,004
562840	CLIP 100 50 x 10	50 x 10	2	24	0,002

Шинодержатели

Регулируемые плоские шинодержатели



IEC 60439.1

- Регулируемое расстояние между шинами
- Быстрая настройка держателя для работы с шиной толщиной 5 или 10 мм
- Высокое сопротивление усилию при КЗ
- Обеспечение безопасности оборудования
- Универсальные фиксаторы
- Диапазон рабочих температур: от -40°C до +130°C
- Самогасящийся UL 94 VO

AFBS-B 600

Сила тока до 1600A

- Многоцелевой шинодержатель для шин шириной от 30 до 80 мм
- Для шин толщиной 5 или 10 мм
- Держатель рассчитан на 3 шины фаз + нулевая шина
- Без галогенов
- Ниже приводятся возможные варианты применения.

AFBS 600

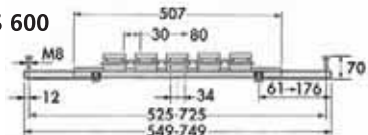

№ по каталогу	КОД ДЕТАЛИ		
504971	AFBS-B 600	1	2,200

AFBS

Сила тока до 2300A

- Многоцелевой шинодержатель для шин шириной 30 до 125 мм, состоящий из:
 - Алюминиевой рейки ALP 2000 длиной 2000 мм
 - + изолирующие блоки SI ALP-B
 - 3 фазы + нулевая фаза
 - Используются с шинами толщиной 5 или 10 мм
- Без галогенов

SI ALP-B



№ по каталогу	КОД ДЕТАЛИ		
504980	ALP 2000	2	2,950
504991	SI ALP-B	12	0,258

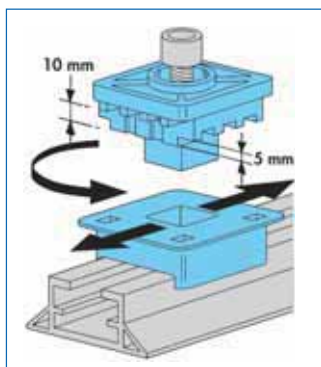
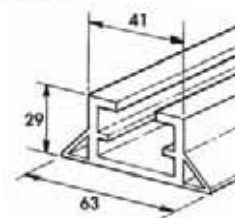

Изолирующие блоки скользят вдоль рейки. Настройка на толщину шины (5 или 10 мм) производится путём поворота изолятора в гнезде на 90 градусов.

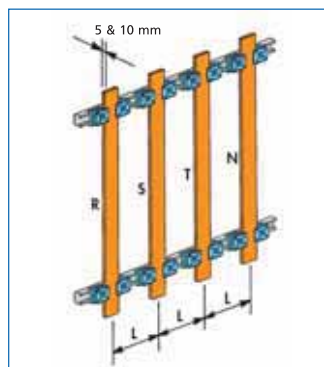

2 изолятора на шину. Расстояние между фазами можно регулировать путём перемещения изоляторов. Выбор расстояния между фазами – см. программное обеспечение ERIFLEX®.

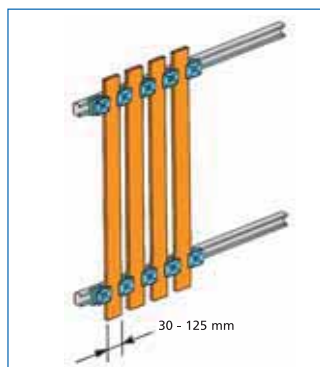

1 изолятор может поддерживать и две шины. В таком случае между шинами будет фиксированное расстояние в 34 мм.

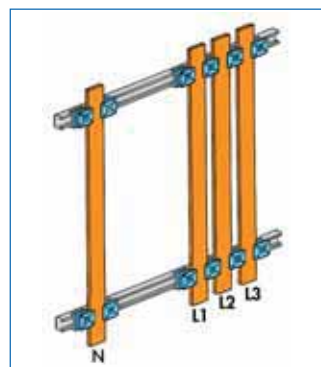

Можно сочетать два ранее описанных метода.

Шинодержатели

Компактные и усиленные шинодержатели



IEC 60439.1

- Занимают минимум места
- Лёгкий и быстрый монтаж
- Помещается в распределительные шкафы глубиной 400 мм
- Есть возможность установки защитного экрана на штатные места шинодержателя
- Без галогенов
- Диапазон рабочих температур: от -40°C до +130°C
- Самогасящийся UL 94 V0

CBS-B 2/5TN 250-1600A

- Для толщины шины - 5 мм

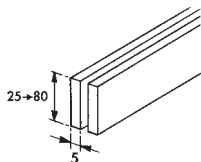
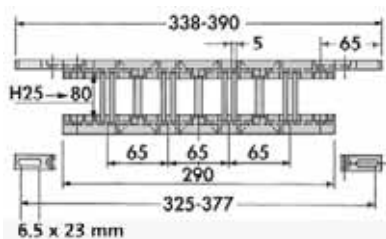

№ по каталогу	КОД ДЕТАЛИ	Толщина шины, мм	Количество шин на одну фазу		
551151	CBS-B 2/5 TN	5	2	1	0,200

CBS-B 1/10TN 250-1600A

- Для толщины шины - 10 мм

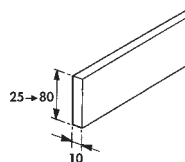
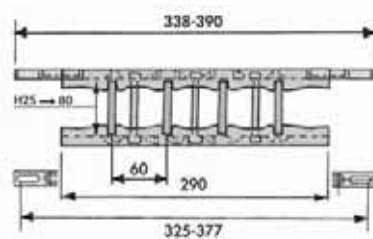

№ по каталогу	КОД ДЕТАЛИ	Толщина шины, мм	Количество шин на одну фазу		
551181	CBS-B 1/10 TN	10	1	1	0,260

RCBS 1/6TN-1/10TN Механически усиленная

- Расстояние между медными пластинами и рамой: 24 мм
- RCBS 1/6TN
- 500-1200A
- Для толщины шины - : 6,35 мм

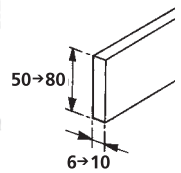
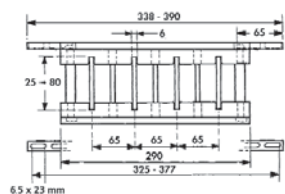

№ по каталогу	КОД ДЕТАЛИ	Толщина шины, мм	Количество шин на одну фазу		
552050	RCBS 1/6 TN*	6	1	1	0,650

- RCBS 1/10TN
- 500-1600A
- Для толщины шины 10 мм

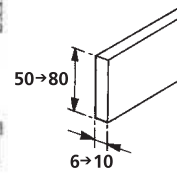
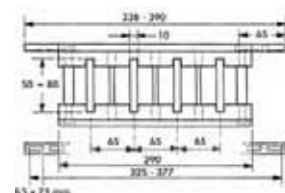

№ по каталогу	КОД ДЕТАЛИ	Толщина шины, мм	Количество шин на одну фазу		
552070	RCBS 1/10 TN*	10	1	1	0,620

Шинодержатели

Компактные и регулируемые шинодержатели (CABS)



- Универсальная фиксация держателя
- Лёгкий и простой монтаж
- Регулируемое расстояние между фазами (шаг 12,5 мм)
- Стандартные или индивидуально настроенные держатели
- Экономически выгодное решение
- Для всех типов шин и шинопроводов системы ERIFLEX® ERILINK
- Не содержит Галоген
- Диапазон рабочих температур: от -40°C до +130°C
- Самогасящийся UL 94 V0

ТЕХНИЧЕСКИЕ ХАРАКТЕРИСТИКИ

- Панели: от 300 до 800 мм
- Толщина: 5 или 10 мм
- Ширина шин: 30 до 125 мм
- Сила тока: от 400А до 4500 А



IEC 60439.1

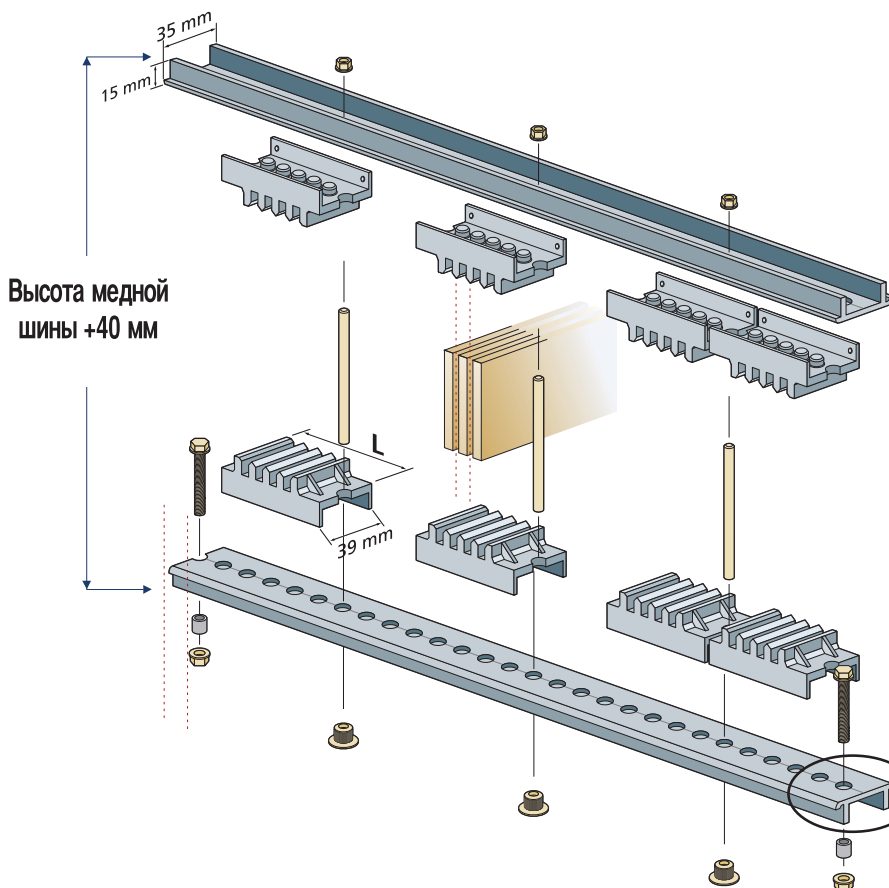

Твёрдый алюминиевый профиль
Как улучшить изгиб и сворачиваемость по вашей потребностиЖ



Одинарный



Двойной. Вариант 1



Двойной. Вариант 2

Для подсчетов применяйте программное обеспечение: ERIFLEX® Software

Шинодержатели

Компактные и регулируемые шинодержатели (CABS)

СТАНДАРТНЫЕ ШИНОДЕРЖАТЕЛИ CABS, ГОТОВЫЕ К ИСПОЛЬЗОВАНИЮ:

	CABS400	CABS600
A	300	500
B	325	525
C	350	550
D	75	75 → 125
4/5TN	549310	549260
2/10TN	549320	549270

№ по каталогу	КОД ДЕТАЛИ			L
549310	CABS 4/5 TN 400	1	0,800	75
549320	CABS 2/10 TN 400	1	0,770	75
549260	CABS 4/5 TN 600	1	0,840	75
549270	CABS 2/10 TN 600	1	0,810	75

ИНДИВИДУАЛЬНО НАСТРАИВАЕМЫЕ ШИНОДЕРЖАТЕЛИ: ВСЕГО 3 ДЕТАЛИ МЕНЬШЕ ДЕТАЛЕЙ... БОЛЬШЕ КОНФИГУРАЦИЙ!:

- 1 АЛЮМИНИЕВЫЙ ПРОФИЛЬ (ДЛИНА – 2 МЕТРА, КОД МОДЕЛИ CABS APP)



№ по каталогу	КОД ДЕТАЛИ			L
549300	CABS APP	2	0,90	

- 2 6 МОДУЛЕЙ СИСТЕМЫ CABS:

4/5 T Модуль
От 1 до 4 шин
30 → 125 x 5 mm

2/10 T Модуль
От 1 до 2 шин
30 → 120 x 10 mm

3/10 T Модуль
От 1 до 3 шин
30 → 120 x 10 mm

4/5 TN Модуль
От 1 до 4 шин
30 → 125 x 5 mm

2/10 TN Модуль
От 1 до 2 шин
30 → 120 x 10 mm

3/10 TN Модуль
От 1 до 3 шин
30 → 120 x 10 mm



T = 3 Фазы

№ по каталогу	КОД ДЕТАЛИ			L
549370	CABS 4/5 T MOD	1	0,39	75
549380	CABS 2/10 T MOD	1	0,37	75
549390	CABS 3/10 T MOD	1	0,45	100



TN = 3 Фазы + Нейтральная

№ по каталогу	КОД ДЕТАЛИ			L
549340	CABS 4/5 TN MOD	1	0,50	75
549350	CABS 2/10 TN MOD	1	0,48	75
549360	CABS 3/10 TN MOD	1	0,58	100

- 3 Аксессуары: скобы для фиксации держателей



СКОБА CABS M



НАБОР СКОБ CABS T



СКОБА CABS E



НАБОР СКОБ CABS TH

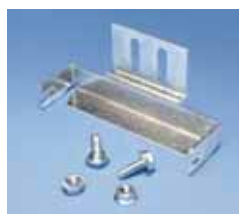

СКОБА CABS BT



СКОБА CABS SV



СКОБА CABS RV



СКОБА CABS PS



Дополнительный комплект CABS Fixing

№ по каталогу	КОД ДЕТАЛИ			
549450	Набор Скоб CABS TH	5	0,250	
549460	Скоба CABS BT	10	0,200	
549470	Скоба CABS SV	10	0,050	
549480	Скоба CABS RV	10	0,060	
549490	Скоба CABS PS	10	0,150	
549400	Набор Скоб CABS T	5	0,110	
549410	Скоба CABS E	10	0,046	
549420	Скоба CABS M	10	0,200	
549430	Дополнительный комплект CABS Fixing	1	0,310	

Шинодержатели

Компактные и регулируемые шинодержатели (CABS)

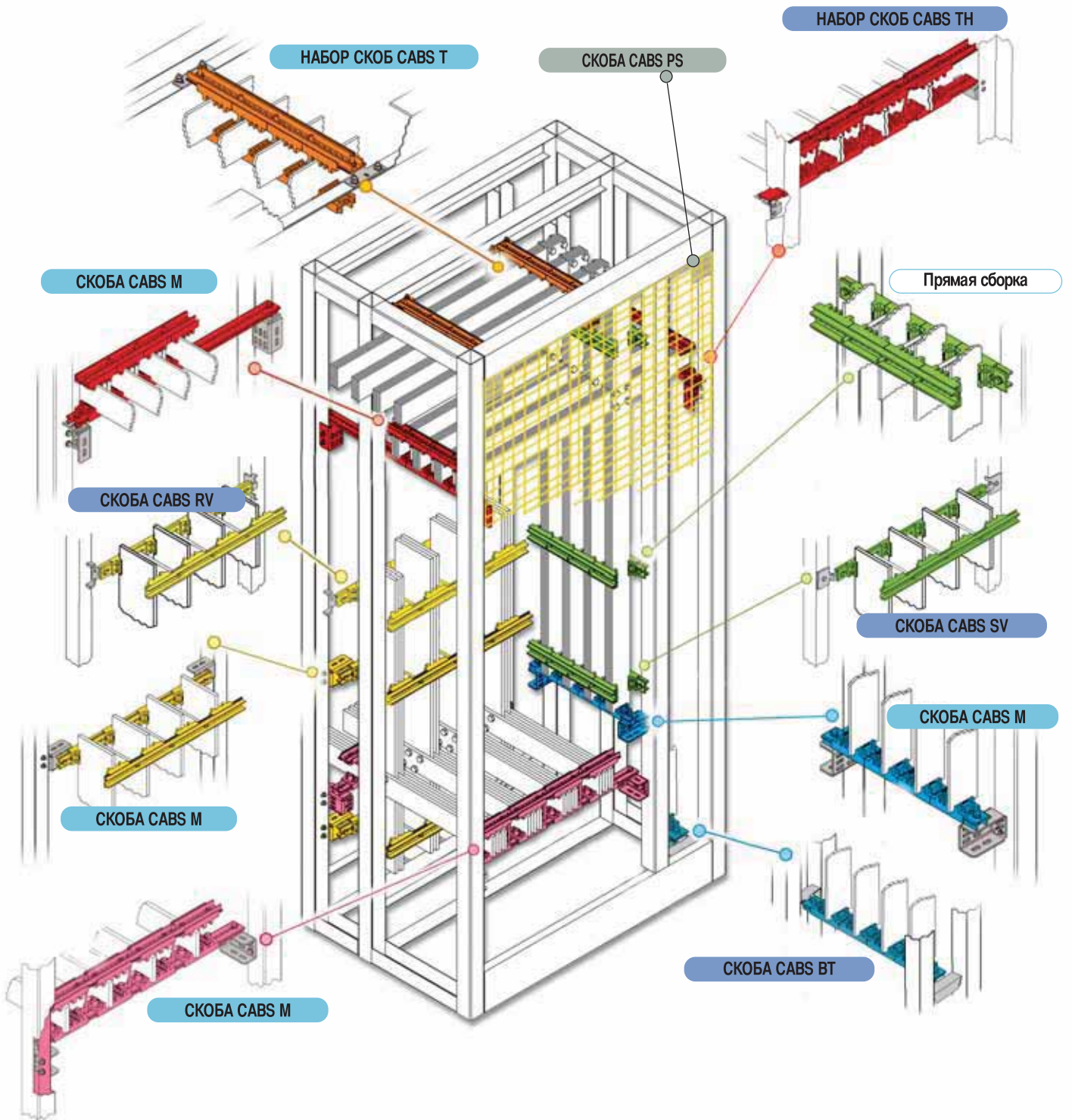

Шинодержатели

Универсальные шинодержатели

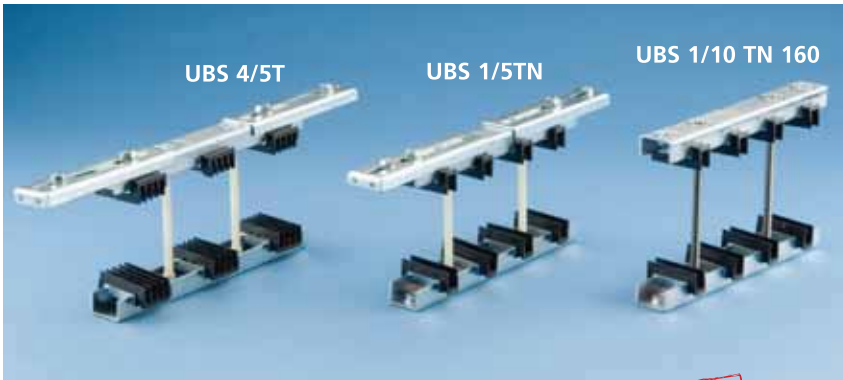

IEC 60439.1

- Полная гамма из 15 типов шинодержателей
- Очень надёжная, исключительно прочная конструкция
- Универсальные системы крепежа
- Экономия времени при монтаже
- Изоляционные материалы без галогенов
- Диапазон рабочих температур: от -40°C до +130°C
- Самогасящийся UL 94 VO

ТЕХНИЧЕСКИЕ ХАРАКТЕРИСТИКИ

- 1) Усиленный стальной лист толщиной 2,5 mm (цинкованный, покрытый гальваническим слоем)
- 2) Изоляторы из полиамида, армированного стекловолокном, без галогенов
- 3) Шины крепятся и затягиваются с использованием полиамидных болтов M10, армированных стекловолокном (болтов из нержавеющей стали – для шин шириной 160 и 200 мм)
- 4) Регулируемое расстояние между центрами крепежа
- 5) Расстояние между боковыми центрами крепежа: 25 мм
- 6) Возможность установки защитного экрана непосредственно на штатные места шинодержателя (используются две гайки M10, утопленные заподлицо в тело шинодержателя)

T = 3 фазы
TN = 3 фазы + нулевая

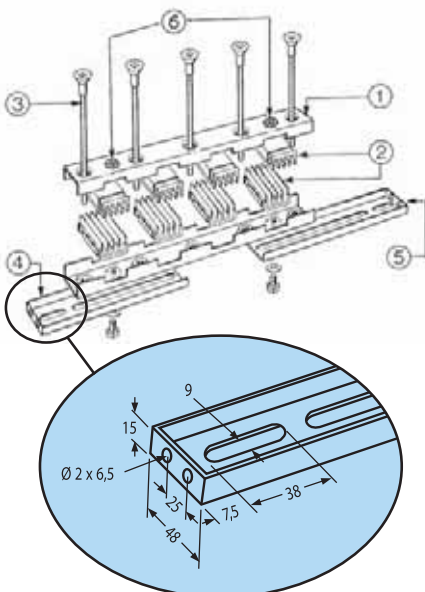

UBS 1/5TN 1700A

- 3 фазы + нулевая
- Толщина шины: 5 мм
- Ширина шины: от 30 до 125 мм

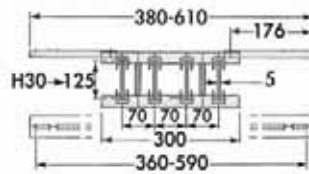

№ по каталогу	КОД ДЕТАЛИ	Количество шин на одну фазу		
551000	UBS 1/5 TN	1	1	1,86

UBS 4/5T & 4/5TN 3500A

- 3 фазы (4/5 T)
- 3 фазы + нулевая (4/5 TN)
- Толщина шины: 5 мм
- Ширина шины: от 30 до 125 мм

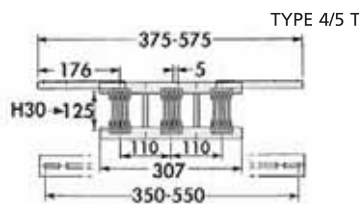
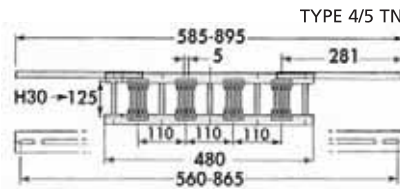

№ по каталогу	КОД ДЕТАЛИ	Количество шин на одну фазу		
551010	UBS 4/5 TN	1-4	1	2,88
551020	UBS 4/5 T	1-4	1	2,22

UBS 1/10TN 2250A

- 3 фазы + нулевая
- Толщина шины: 10 мм
- Ширина шины: от 30 до 120 мм

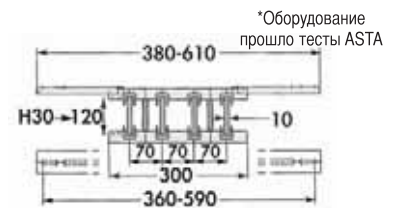

№ по каталогу	КОД ДЕТАЛИ	Количество шин на одну фазу		
551060	UBS 1/10 TN*	1	1	1,86

UBS 1/10TN 160 & 200 3500A

- 3 фазы + нулевая
- Толщина шины: 10 мм
- Ширина шины: 160 до 200 мм
- Сборка без выступающих частей или направляющих

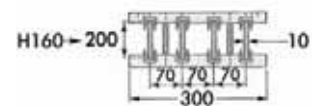

№ по каталогу	КОД ДЕТАЛИ	Количество шин на одну фазу		
561500	UBS 1/10 TN 160	1	1	2,30
561510	UBS 1/10 TN 200	1	1	2,40

Шинодержатели

Универсальные шинодержатели



UBS 2/10T 3600A

- 3 фазы
- Толщина шины: 10 мм
- Ширина шины: 30 до 120 мм

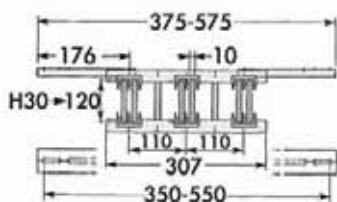

№ по каталогу	КОД ДЕТАЛИ	Количество шин на одну фазу	
551080	UBS 2/10 T	1-2	1 2,18

UBS 2/10TN 3600A

- 3 фазы + нулевая
- Толщина шины: 10 мм
- Ширина шины: 30 до 120 мм

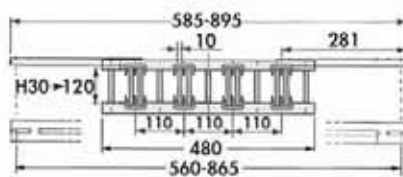

№ по каталогу	КОД ДЕТАЛИ	Количество шин на одну фазу	
551070	UBS 2/10 TN	1-2	1 2,86

UBS 3/10TN 4500A

- 3 фазы + нулевая
- Толщина шины: 10 мм
- Ширина шины: 30 до 120 мм

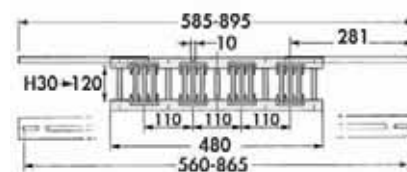

№ по каталогу	КОД ДЕТАЛИ	Количество шин на одну фазу	
551090	UBS 3/10 TN	1-3	1 2,90

UBS 2/10T 160 & 200 5700A

- 3 фазы
- Толщина шины: 10 мм
- Ширина шины: 160 до 200 мм
- Сборка без выступающих частей или направляющих

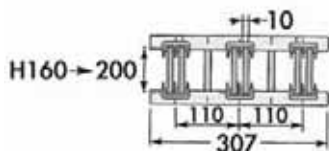

№ по каталогу	КОД ДЕТАЛИ	Количество шин на одну фазу	
561520	UBS 2/10 T 160	1-2	1 2,60
561530	UBS 2/10 T 200	1-2	1 2,70

UBS 2/10TN 160 & 200 5700A

- 3 фазы + нулевая
- Толщина шины: 10 мм
- Ширина шины: 160 до 200 мм
- Сборка без выступающих частей или направляющих

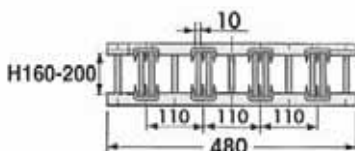

№ по каталогу	КОД ДЕТАЛИ	Количество шин на одну фазу	
561870	UBS 2/10 TN 160	1-2	1 3,40
561880	UBS 2/10 TN 200	1-2	1 3,50

UBS 3/10TN 160 & 200 7400A

- 3 фазы + нулевая
- Толщина шины: 10 мм
- Ширина шины: 160 до 200 мм
- Сборка без выступающих частей или направляющих

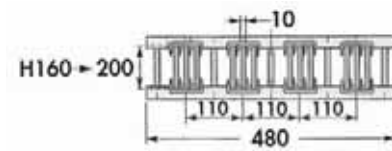

№ по каталогу	КОД ДЕТАЛИ	Количество шин на одну фазу	
561540	UBS 3/10 TN 160	1-3	1 3,40
561550	UBS 3/10 TN 200	1-3	1 3,50

Шинодержатели

Регулируемые шинодержатели

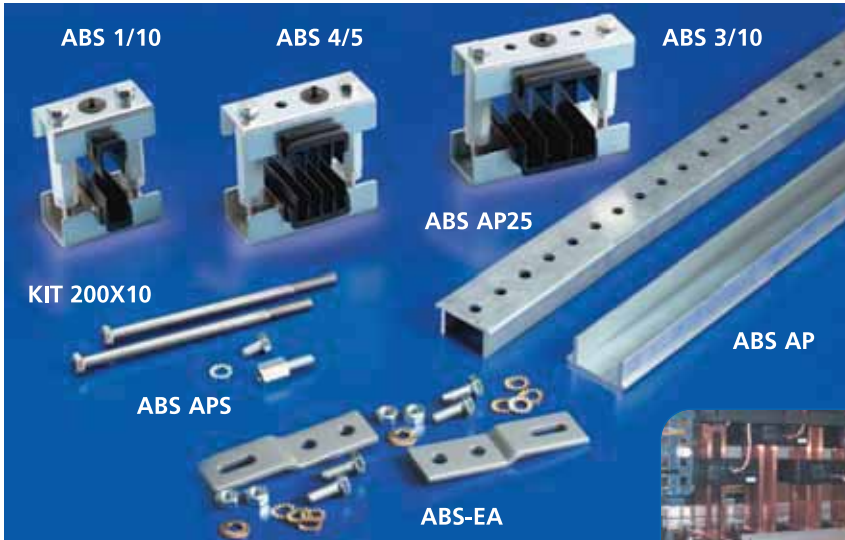

- Можно выбирать требуемое расстояние
- Очень крепкая и надёжная конструкция
- Универсальная система крепления
- Экономия времени благодаря быстрому процессу монтажа
- Диапазон рабочих температур: от -40°C до +130°C
- Не содержит Галоген
- Самогасящийся UL 94 VO



ABS

Эта по-настоящему простая модель включает в себя всего 2 компонента!:

- 1 – Алюминиевый профиль 2 метра
- 2 – Одна сборная деталь, позволяющая собрать шины по фазам

- Сила тока до 7400 А
- Панели: от 300 до 900 мм
- Ширина шин: от 50 до 200 мм
- Толщина шин: 5 или 10 мм
- Степень защиты IP 00 / Система ERIFLEX® ERILINK

№ по каталогу	КОД ДЕТАЛИ	Описание		L
560930	ABS AP25	ABS перф. алюм. профиль 25	2	1,35
560940	ABS AP	ABS перф. алюм. Профиль	2	1,37
560860	ABS 1/5	ABS модуль 1/5	1	0,64 74
560870	ABS 4/5	ABS модуль 4/5	1	0,73 99
560880	ABS 1/10	ABS модуль 1/10	1	0,64 74
560890	ABS 2/10	ABS модуль 2/10	1	0,73 99
560900	ABS 3/10	ABS модуль 3/10	1	0,81 124
560910	ABS 160 x 10	ABS набор 160X10	1	0,12
560920	ABS 200 x 10	ABS набор 200X10	1	0,16
560950	ABS APS	ABS profile stiffener kit	1	0,045
560960	ABS-EA	ABS адаптер ERIFLEX® ERILINK	1	0,170

СВОБОДА ВЫБИРАТЬ:

- Желаемое расстояние между фазами
- Желаемую конфигурацию: двухполюсную, трёхполюсную, четырёхполюсную

- 1 АЛЮМИНИЕВЫЙ ПРОФИЛЬ ДЛИНОЙ 2 МЕТРА 2 варианта:
 - Перфорированный (с шагом отверстий 25 мм)
 - Гладкий (установочные отверстия сверлятся по месту)

Твёрдый алюминиевый профиль Как улучшить изгиб и сворачиваемость по вашей потребностиЖ

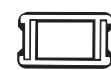

Двойной. Вариант 2

Для подсчетов применяйте программное обеспечение: ERIFLEX® Software

- 2 МОДУЛИ В СБОРЕ, ПОЗВОЛЯЮЩИЕ УСТАНОВИТЬ ШИНЫ ДЛЯ ОДНОЙ ФАЗЫ 5 различных модулей:
 - 1/5: по 1 шине сечением 50-125 x 5 мм на фазу
 - 4/5: по 2,3 или 4 шины сечением 50-125 x 5 мм на фазу
 - 1/10: по 1 шине сечением 50-120 x 10 мм на фазу*
 - 2/10: по 2 шины сечением 50-120 x 10 мм на фазу*
 - 3/10: по 3 шины сечением 50-120 x 10 мм на фазу*

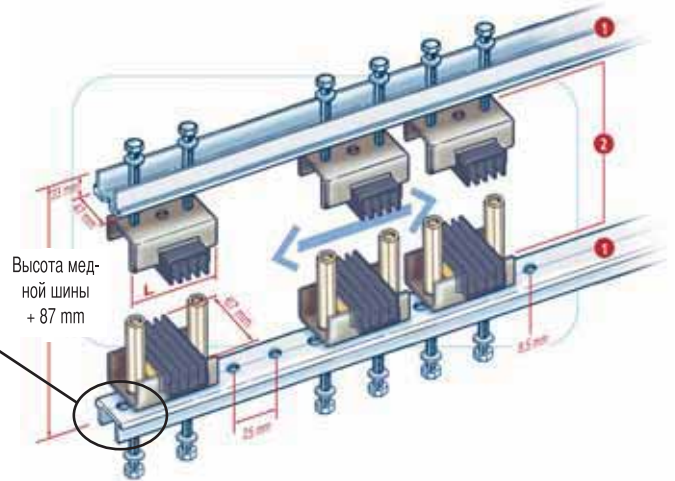

АКСЕССУАРЫ

*В ДОПОЛНЕНИЕ К УКАЗАННЫМ ВЫШЕ МОДУЛЯМ:

- Набор 160 x 10 (для медной шины 160 x 10 мм)
- Набор 200 x 10 (для медной шины 200 x 10 мм)

В ДОПОЛНЕНИЕ К ВЫШЕУКАЗАННЫМ АЛЮМИНИЕВЫМ ПРОФИЛЯМ:

- Набор элементов жёсткости для профиля (ABS APS) Комбинированный и усиленный профиль
- Алюминиевое крепление профиля к монтажной панели

Однополюсные распределительные блоки

Компактные

Прозрачная синяя крышка с выступами, прижимающими головки винтов

Крышка на петле (или съёмная)

Защита от попадания пальцев – стандарт IP20

> Коэффициент заполнения – 95%

Возможность соединения

Лужёный медный блок

Можно визуально проверить кабель и увидеть, подсоединён ли он

Легко монтируются: фиксируются на рейке DIN или прикрепляются к панели шурупами

- Сертификат UL для США и Канады (только однополюсные модели) – UL 1059 – CSA C22.2 NO. 158
- Продукция прошла тестирование и сертификацию по стандарту IEC 60947- 7- 1
- Ток короткого замыкания до 100kA – см. UL файл E198301
- Изоляция не содержит галогенов
- UL 94V-0



Однополюсные распределительные блоки

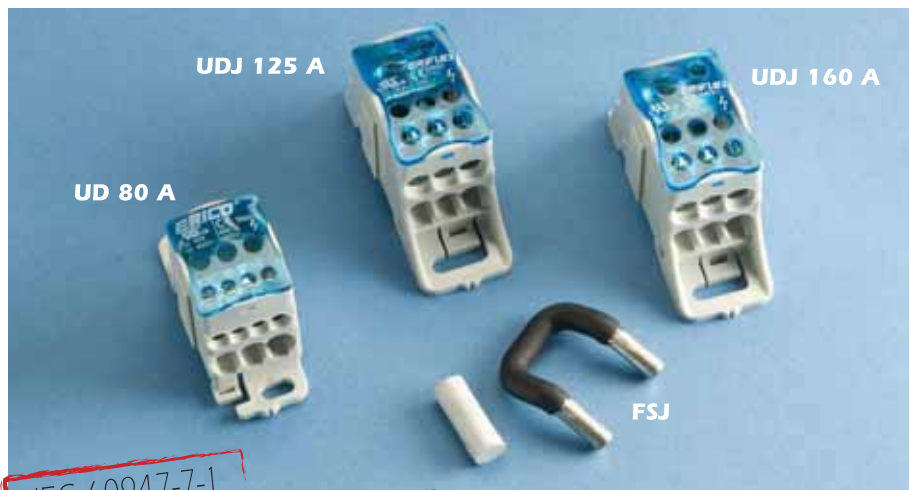

IEC 60947-7-1

UL-1059

- Можно визуально проверить кабель и увидеть, подсоединён ли он
- Изоляция не содержит галогенов
- Защита от попадания пальцев – стандарт IP20
- Коэффициент заполнения – 95%
- Самогасящаяся пластмасса: UL94 V-0
- Лужёные медные блоки: для подключения кабелей из меди и алюминия
- Ток короткого замыкания до 100kA – см. UL файл E198301
- Соответствует ограничению использования опасных веществ (RoHS)

UD 80 A 80 A - IEC 85 Amp - us

- Модульные; используя только один вход, можно подключить коробки параллельно, используя перемычку. легко можно объединить нейтральную фазу.

* МЕЖЦЕНТРОВОЕ РАССТОЯНИЕ ПРИ СВЕРЛЕНИИ: 54 mm

- I = 80 A IEC
- I = 85 A UL/ SA
- Icw KA rms 1s : 3
- IPk KA : 22
- Ui : 690 V AC/DC IEC
- Vin : 600 V UL

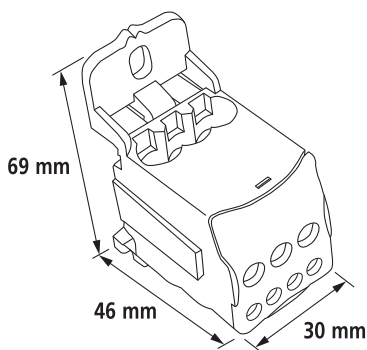

Метрический	mm ²			N*mm
	6...16	x1		3,5
	2,5...6	x4		1,2
	2,5...16	x2		3,5

№ по каталогу	Описание		
569010	UD 80 A	1	0,07

UDJ 125 A 125 A - IEC 150 Amp - us

- Модульные; используя только один вход, можно подключить коробки параллельно, используя перемычку. легко можно объединить нейтральную фазу.

I = 125 A IEC
I = 150 A UL/CSA

- Icw KA rms 1s : 4.2
- IPk KA : 30
- Ui : 690 V AC/DC IEC
- Vin : 600 V UL

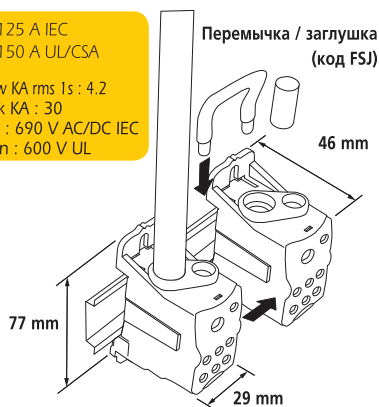

* МЕЖЦЕНТРОВОЕ РАССТОЯНИЕ ПРИ СВЕРЛЕНИИ: 64 mm

Метрический	mm ²			N*mm
	10...35	x1		8,5
	6...16**	x1		3,5
	2,5...16	x4		3,5

** или обычная перемычка

№ по каталогу	Описание		
569020	UDJ 125 A	1	0,15
569150	FSJ	25	0,03

UDJ 160 A 160 A - IEC 200 Amp - us

- Модульные; используя только один вход, можно подключить коробки параллельно, используя перемычку. легко можно объединить нейтральную фазу.

I = 160 A IEC
I = 200 A UL/CSA

- Icw KA rms 1s : 11.8
- IPk KA : 30
- Ui : 690 V AC/DC IEC
- Vin : 600 V UL

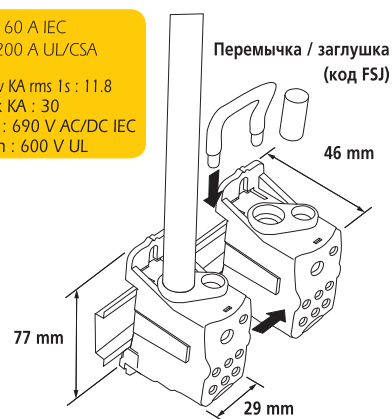

* МЕЖЦЕНТРОВОЕ РАССТОЯНИЕ ПРИ СВЕРЛЕНИИ: 64 mm

Метрический	mm ²			N*mm
	10...70	x1		8,5
	6...16**	x1		3,5
	2,5...16	x4		3,5

** или обычная перемычка

№ по каталогу	Описание		
569030	UDJ 160 A	1	0,15
569150	FSJ	25	0,03

Однополюсные распределительные блоки



- Прямое подключение гибких шин ERIFLEX® FLEXIBAR
- Можно визуально проверить кабель и увидеть, подсоединён ли он
- Изоляция не содержит галогенов
- Защита от попадания пальцев – стандарт IP20
- Коэффициент заполнения – 95%
- Лужёный медный блок: для подключения кабелей из меди и алюминия
- Соответствует ограничению использования опасных веществ (RoHS)
- Ток короткого замыкания до 100kA (UDF 250A) – см. UL файл E198301
- Самогасящаяся пластмасса: UL94 V-0

UD 250 A 250 A - IEC 255 Amp - с

- Модульные; позволяют гибко объединять силовые блоки, создавая однополюсные, двухполюсные, трёхполюсные или четырёхполюсные блоки.

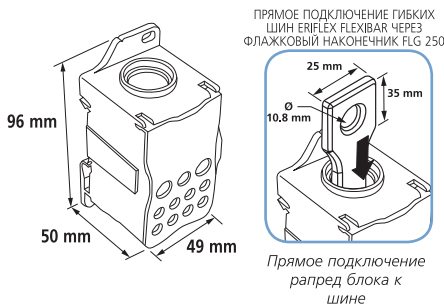

- I = 250 A IEC
I = 255 A UL/CSA
- Icw KA rms 1s : 24,5
 - IPk KA : 51
 - Ui : 690 V AC/DC IEC
 - Vin : 600 V UL

МЕЖЦЕНТРОВОЕ РАССТОЯНИЕ ПРИ СВЕРЛЕНИИ: 85 X 29 mm

Метрический				N*m
	35...120		x1	19
	6...35	6...25	x2	4,4
	2,5...16	2,5...16	x5	2,7
	2,5...10	2,5...10	x4	2,7

№ по каталогу	Описание		
569040	UD 250 A	1	0,42
569160	FLG 250	10	0,05

UD 400 A 400 A - IEC 335 Amp - с

- Модульные; позволяют гибко объединять силовые блоки, создавая однополюсные, двухполюсные, трёхполюсные или четырёхполюсные блоки.

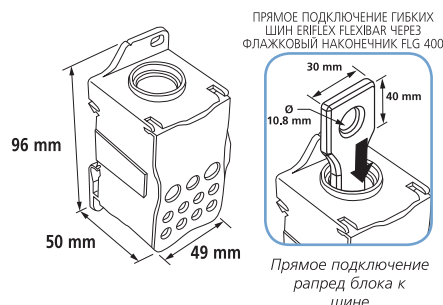

- I = 400 A IEC
I = 335 A UL/CSA
- Icw KA rms 1s : 24,5
 - IPk KA : 51
 - Ui : 690 V AC/DC IEC
 - Vin : 600 V UL

МЕЖЦЕНТРОВОЕ РАССТОЯНИЕ ПРИ СВЕРЛЕНИИ: 85 X 29 mm

Метрический				N*m
	95...185		x1	25
	6...35	6...25	x2	4,4
	2,5...16	2,5...16	x5	2,7
	2,5...10	2,5...10	x4	2,7

№ по каталогу	Описание		
569050	UD 400 A	1	0,4
569170	FLG 400	10	0,1

UDF 250A 250 A - IEC 255 A - с

- I = 250 A IEC
I = 250 A UL/CSA
- Icw KA rms 1s : 9,0
 - IPk KA : 30
 - Ui : 1000 V AC/DC IEC
 - Vin : 600 V UL

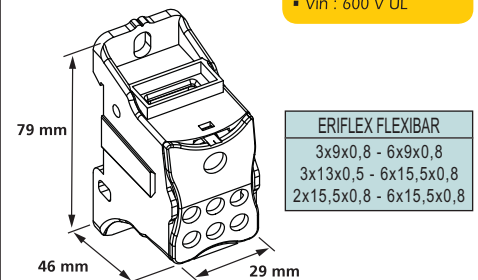

Метрический			N*m		
	ERIFLEX® FLEXIBAR		13,5	x1	
		2,5...16	3,5	x6	

№ по каталогу	Описание		
569041	UDF 250A	1	0,15

UDF 500A 500 A - IEC

- I = 500 A IEC
- Icw KA rms 1s : 24,5
 - IPk KA : 51
 - Ui : 1000 V AC/DC IEC

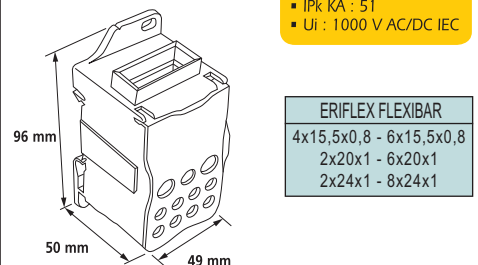

Метрический			N*m		
	ERIFLEX® FLEXIBAR		13,5	x1	
		2,5...16	2,7	x5	
		2,5...10	2,7	x4	
		6...35	4,4	x2	

№ по каталогу	Описание		
569060	UDF 500A	1	0,37

Двух- и четырёхполюсные распределительные блоки

Большой концевой зажим обеспечивает работу при максимальных значениях тока

Твёрдая клемма из латуни

Усиленные пластмассовые детали

ЛЁГКАЯ ФИКСАЦИЯ НА ЗАЩЁЛКАХ

Изолирующий экран вокруг каждого ряда

Изолированная нейтральная шина позволяет осуществить большое количество подключений

Продукция прошла тестирование и сертификацию по стандарту IEC 60947- 7- 1

Крышка обеспечивает безопасность контактов

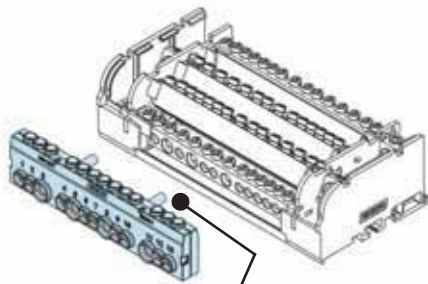

Механическая фиксация и электрические соединения



Двух- и четырёхполюсные распределительные блоки

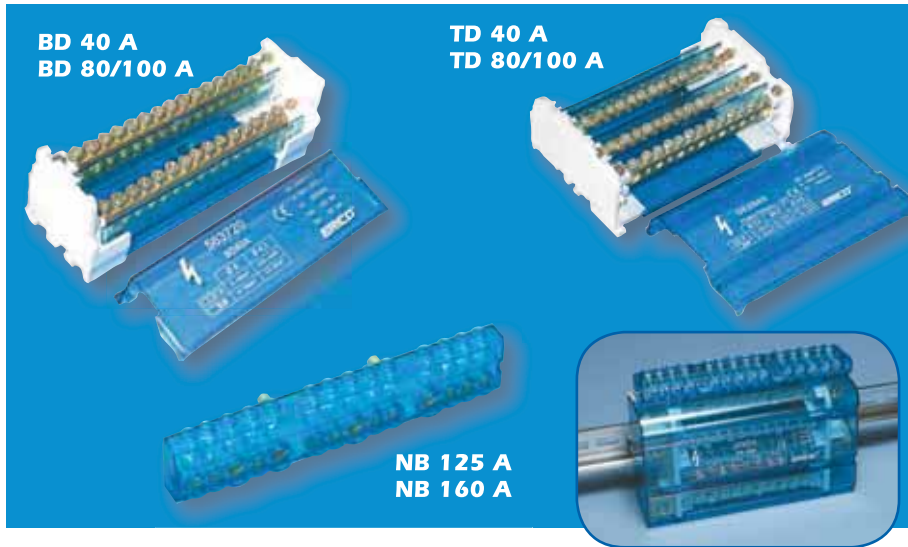

- Минимальное занимаемое место и максимальная мощность
- Лёгкое подключение
- Защита: прозрачная крышка и экран
- Самогасящаяся пластмасса: UL94 V-0
- Безопасные соединения
- Монтаж на рейку или крепление шурупами*
- Подключение с терминалом или без него
- Изоляция не содержит галогенов
- Соответствует ограничению использования опасных веществ (RoHS)

IEC 60947-7-1

2 & 4 ПОЛЮС 40 A 2 ПОЛЮС BD 40 A

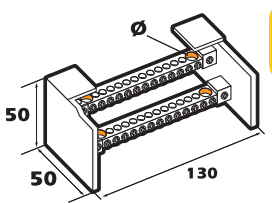

- Icw kA rms 1s : 4,5
- IPk kA : 22
- Ui : 500 V AC/DC

BD 40 A - 16 ВЫВОДЫ

mm²	mm²	Ø	N*m
6-16	4-10	x2	6
1,5-4	0,75-4	x15	4,3

4 ПОЛЮС TD 40 A

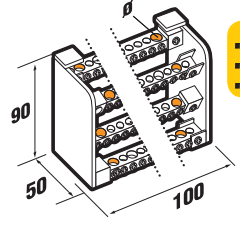

- Icw kA rms 1s : 2,5
- IPk kA : 22
- Ui : 500 V AC

TD 40 A - 12 ВЫВОДЫ

mm²	mm²	Ø	N*m
6-16	4-10	x2	6
1,5-4	0,75-4	x11	4,3

* Межцентровое расстояние для сверления:
 • BD 40 A = 110 mm
 • TD 40 A = 80 mm

№ по каталогу	Описание	📦	🔧
563720	BD 40 A	1	0,22
563740	TD 40 A	1	0,33

2 & 4 ПОЛЮС 80/100 A 2 ПОЛЮС BD 80/100 A

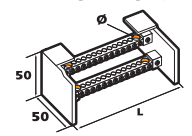

- Icw kA rms 1s : 5,5
- IPk kA : 20
- Ui : 500 V AC/DC

BD 80/100 A - 6 ВЫВОДЫ

mm²	mm²	Ø	N*m
10...25	10...25	x1	8,5
1,5...4	0,75...4	x3	4,5
2,5...6	1,5...6	x3	5,5

BD 80/100 AL - 14 ВЫВОДЫ

mm²	mm²	Ø	N*m
10...25	10...25	x2	8,5
1,5...4	0,75...4	x6	4,5
2,5...6	1,5...6	x7	5,5

4 ПОЛЮС TD 80/100 A

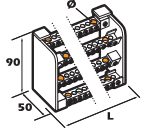

- Icw kA rms 1s : 4,5
- IPk kA : 20
- Ui : 500 V AC

TD 80/100 A - 6 ВЫВОДЫ

mm²	mm²	Ø	N*m
10...25	10...25	x1	8,5
1,5...4	0,75...4	x3	4,5
2,5...6	1,5...6	x3	5,5

TD 80/100 AL - 10 ВЫВОДЫ

mm²	mm²	Ø	N*m
10...25	10...25	x2	8,5
1,5...4	0,75...4	x4	4,5
2,5...6	1,5...6	x5	5,5

TD 80/100 ALL - 14 ВЫВОДЫ

mm²	mm²	Ø	N*m
10...25	10...25	x2	8,5
1,5...4	0,75...4	x6	4,5
2,5...6	1,5...6	x7	5,5

* Межцентровое расстояние для сверления:
 • BD 80/100 A = 45 mm • TD 80/100 A = 45 mm
 • BD 80/100 AL = 110 mm • TD 80/100 AL = 80 mm
 • TD 80/100 ALL = 110 mm

№ по каталогу	Описание	📦	🔧	L
563900	BD 80/100 A	1	0,11	64
563910	BD 80/100 AL	1	0,21	130
563920	TD 80/100 A	1	0,21	64
563930	TD 80/100 AL	1	0,31	100
563940	TD 80/100 ALL	1	0,40	130

НЕЙТРАЛЬНЫЕ ШИНЫ

- Улучшенные возможности подключения
- Прямой электрический контакт
- Прочная механическая сборка
- Прозрачная крышка

НОВИНКА

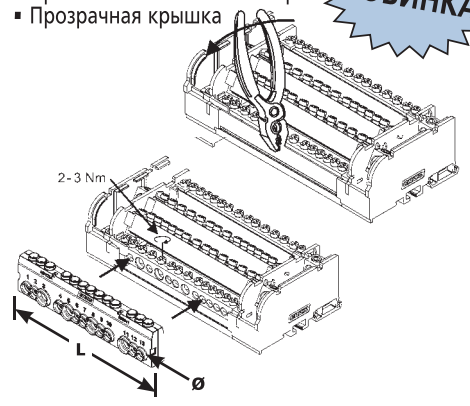

Нейтральные шина 563830	→	563830 – ТВЁРДЫЕ ШИНА
Нейтральные шина 563841	→	563840 – ТВЁРДЫЕ ШИНА
Нейтральные шина 563200	→	563200 – ТВЁРДЫЕ ШИНА
Нейтральные шина 563201	→	563990 – ТВЁРДЫЕ ШИНА

NB 125 A

- Icw kA rms 1s : 4,5
- IPk kA : 30

mm²	mm²	Ø	N*m
10-25	6-16	x3	7,5
2,5-6	1,5-6	x9	5,5

NB 160 A

- Icw kA rms 1s : 6,2
- IPk kA : 35

mm²	mm²	Ø	N*m
10-35	10-25	x4	8,5
2,5-16	1,5-16	x10	7,2

№ по каталогу	Описание	L	📦	🔧
563841	NB 125 A	142	10	0,17
563201	NB 160 A	170	10	0,20

Двух- и четырёхполюсные распределительные блоки

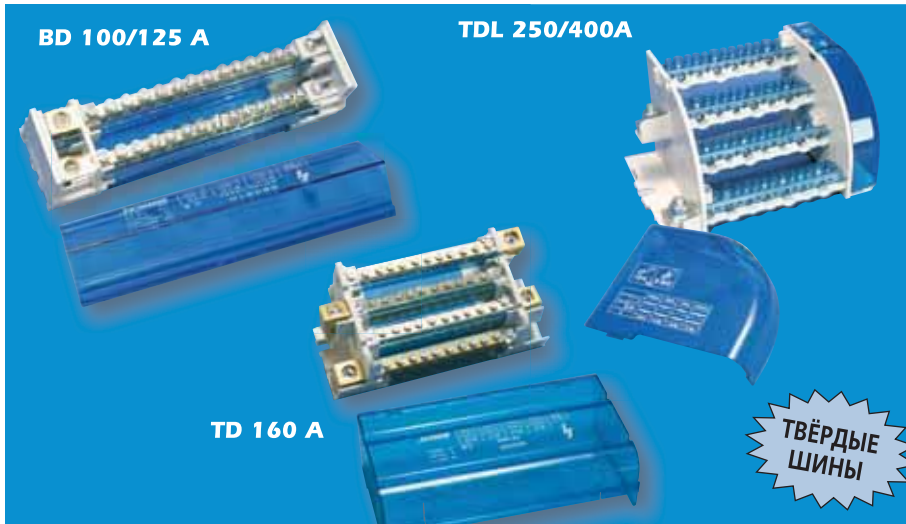

- Лёгкое подключение: вход отделён от выводов
- Нейтральная шина: 125A & 160A
- Монтируется на рейку или крепится на шурупы*
- Большие конечные клеммы: безопасные подключения
- Новая разработка: Монолитная шина обеспечивает надёжность
- Улучшенная Icc, выдерживающая до 35 кА
- Крепкая механическая сборка

IEC 60947-7-1

2 & 4 ПОЛЮС 100/125 A 2 ПОЛЮС BD 100/125 A

• U_i : 690 VAC/DC

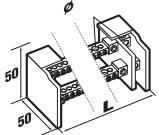

BD 100/125 A - 6 ВЫВОДЫ

				Ø	N*m
	10...35	10...35	x1	9,5	6-7
	2,5...6	1,5...6	x5	5,5	2-3
	10...25	6...16	x1	7,5	2-3

BD 100/125 AL - 14 ВЫВОДЫ

	10...35	10...35	x1	9,5	6-7
	2,5...6	1,5...6	x11	5,5	2-3
	10...25	6...16	x3	7,5	2-3

4 ПОЛЮС TD 100/125 A

• U_i : 690 VAC

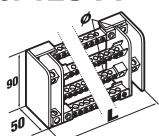

TD 100/125 A - 6 ВЫВОДЫ

				Ø	N*m
	10...35	10...35	x1	9,5	6-7
	2,5...6	1,5...6	x5	5,5	2-3
	10...25	6...16	x1	7,5	2-3

TD 100/125 AL - 10 ВЫВОДЫ

	10...35	10...35	x1	9,5	6-7
	2,5...6	1,5...6	x7	5,5	2-3
	10...25	6...16	x3	7,5	2-3

TD 100/125 ALL - 14 ВЫВОДЫ

	10...35	10...35	x1	9,5	6-7
	2,5...6	1,5...6	x11	5,5	2-3
	10...25	6...16	x1	7,5	2-3
	10...35	10...25	x2	8,5	2-3

* Межцентровое расстояние для сверления:

- BD 100/125 A = 74 mm
- BD 100/125 AL = 142 mm
- TD 100/125 A = 89 mm
- TD 100/125 AL = 127 mm
- TD 100/125 ALL = 162 mm

№ по каталогу	Описание	I _{cw}	I _{pk}			L
563800	BD 100/125 A	4,5	30	1	0,16	94
563810	BD 100/125 AL	4,5	25	1	0,27	162
563820	TD 100/125 A	4,5	30	1	0,33	109
563830	TD 100/125 AL	4,5	30	1	0,44	147
563840	TD 100/125 ALL	4,5	21	1	0,55	182

4 ПОЛЮС 160 A TD 160 A

- I_{cw} KA rms 1s : 8,2
- I_{pk} KA : 35
- U_i : 690 VAC

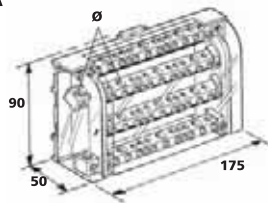

TD 160 A : 11 ВЫВОДЫ

				Ø	N*m
	10...50	10...50	x1	12	8-10
	10...35	10...25	x3	8,5	2-3
	2,5...16	1,5...16	x7	7,2	2-3
	2,5...6	1,5...6	x1	5,5	2-3

* Межцентровое расстояние для сверления: 160 mm

№ по каталогу	Описание		
563200	TD 160A	1	0.606

4 ПОЛЮС 160 A TD160 AL

- I_{cw} KA rms 1s : 8,2
- I_{pk} KA : 35
- U_i : 690 VAC

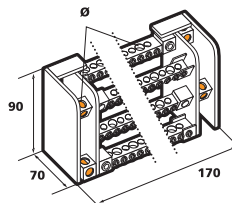

TD 160 AL - 11 ВЫВОДЫ

				Ø	N*m
	10...50	10...50	x1	12	8-10
	10...35	10...25	x3	8,5	2-3
	2,5...16	1,5...16	x8	7	2-3

* Межцентровое расстояние для сверления: 150 mm.

№ по каталогу	Описание		
563990	TD 160 AL	1	0,74

TDL 250/400A 400 A - IEC / cULus

- I = 400 A IEC
- I = 400 A UL/CSA
- I_{cw} KA rms 1s : 23
- I_{pk} KA : 51
- U_i : 1000 VAC
- 1500 VDC IEC
- V_{in} : 600 V UL

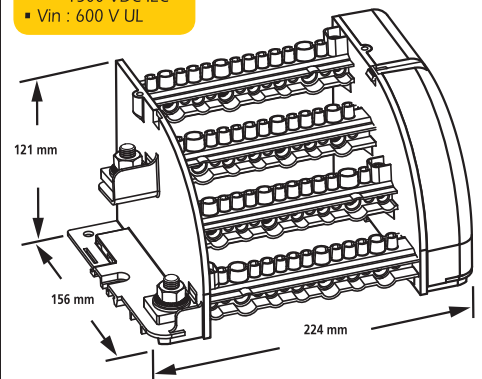

Метрический	ERIFLEX FLEXIBAR, IES (ширина)		N*m		N*m
	20 - 24 mm	35...120 mm ²	20	35...120 mm ²	20 x1
	-	10...50 mm ²	8,5	10...35 mm ²	8,5 x1
	-	10...35 mm ²	6,4	10...25 mm ²	6,4 x2
	-	6...25 mm ²	3,5	6...16 mm ²	3,5 x4
	-	2,5...16 mm ²	2,7	2,5...10 mm ²	2,7 x7

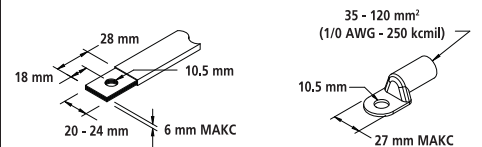

№ по каталогу	Описание		
563995	TDL250A	1	1,69

Силовые блоки

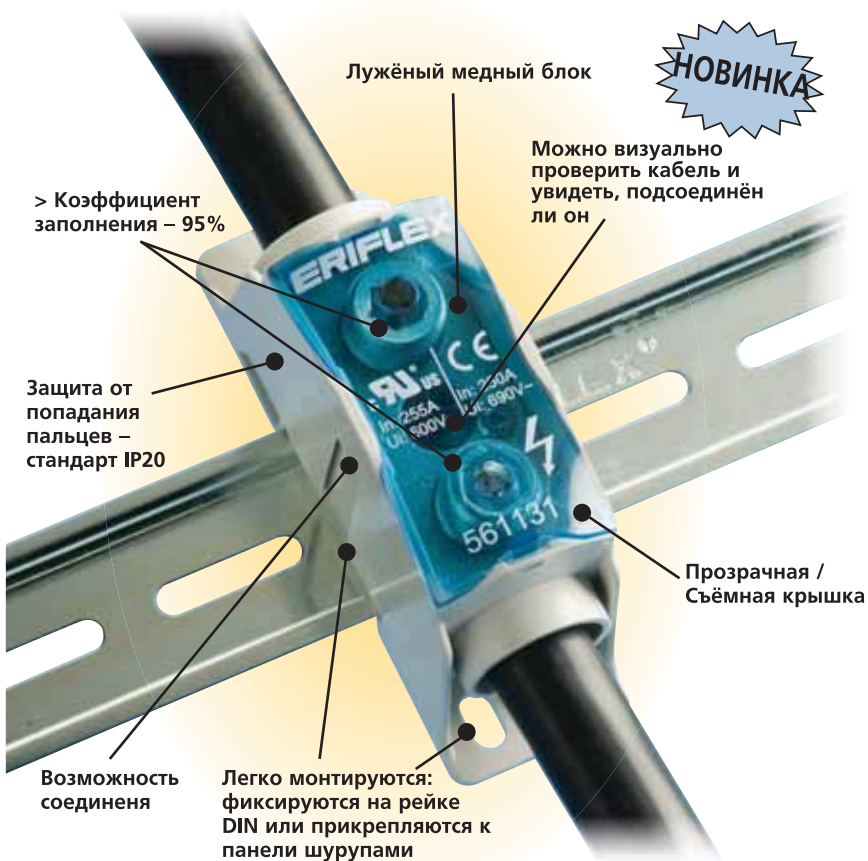

- Продукция прошла тестирование и сертификацию по стандарту IEC 60947- 7- 1 Ui=1000V
- Сертификат UL для США и Канады
- UL 1059 Ui=600V
- Ток короткого замыкания до 100kA
- Изоляция не содержит галогенов
- UL94 V-0
- Соответствует ограничению использования опасных веществ (RoHS)

Силовые клеммы

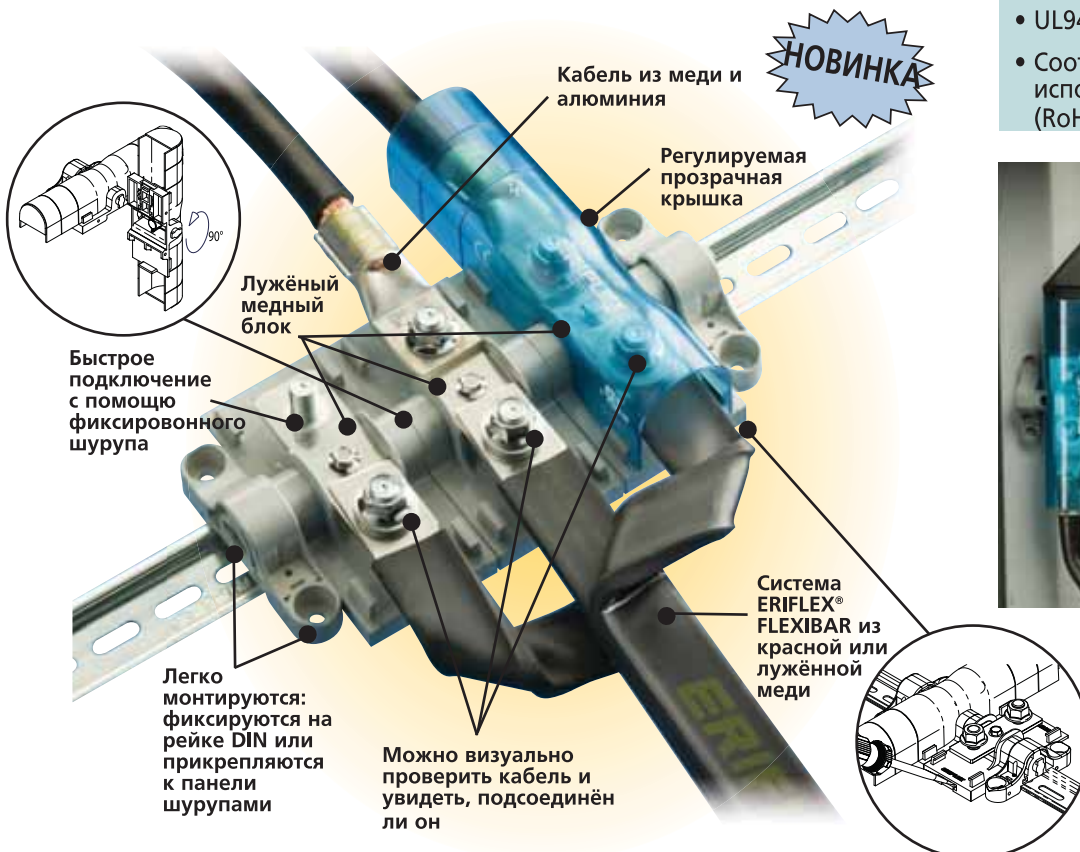

Силовые блоки – SB



UL-1059

IEC 60947-7-1

- Возможность опломбирования
- Лужёные медные блоки: для подключения кабелей из меди и алюминия
- Можно визуально проверить кабель и увидеть, подсоединён ли он
- Изоляция не содержит галогенов
- Защита от попадания пальцев – стандарт IP20
- Коэффициент заполнения – 95%
- Самогасящаяся пластмасса: UL94 V-0
- Легко монтируются: фиксируются на рейке DIN или прикрепляются к панели шурупами
- Ток короткого замыкания до 100kA – см. UL файл E198301
- Соответствует ограничению использования опасных веществ (RoHS)

SB 125 125 A - IEC 150 Amp - c us

- Модульная система: позволяет гибко объединять блоки, создавая двухполюсные, трёхполюсные или четырёхполюсные блоки.

- I = 125 A IEC
- I = 150 A UL/CSA
- Icw KA rms 1s : 4.2
- IPk KA : 25
- Ui : 1000 V AC/DC IEC
- Vin : 600 V UL

* МЕЖЦЕНТРОВОЕ РАССТОЯНИЕ ПРИ СВЕРЛЕНИИ:
61.6 mm

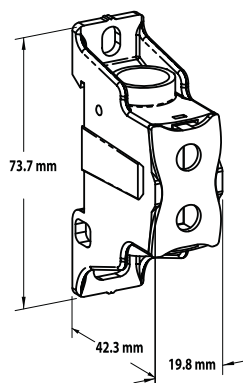

Метрический	mm ²	N*m	mm ²	N*m		
	10...35	6.4	10...35	8.5	x1	
	10...35	6.4	10...35	8.5	x1	

№ по каталогу	Описание		
561130	SB 125	1	0,07

SB 250 250 A - IEC 255 Amp - c us

- Модульная система: позволяет гибко объединять блоки, создавая двухполюсные, трёхполюсные или четырёхполюсные блоки.

- I = 250 A IEC
- I = 255 A UL/CSA
- Icw KA rms 1s : 14.4
- IPk KA : 42
- Ui : 1000 V AC/DC IEC
- Vin : 600 V UL

* МЕЖЦЕНТРОВОЕ РАССТОЯНИЕ ПРИ СВЕРЛЕНИИ:
82.9 mm x 7.4 mm

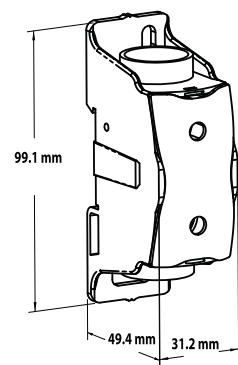

Метрический	mm ²	N*m		
	35...120	19	x1	
	35...120	19	x1	

№ по каталогу	Описание		
561131	SB 250	1	0,28

Силовые клеммы – SBLL



UL-1059 IEC 60947-7-1

- Возможность опломбирования
- Лужённый медный блок
- Можно визуально проверить кабель и увидеть, подсоединён ли он
- Быстрое подключение с помощью фиксированного шурупа
- Подключение ко системе гибких шин ERIFLEX® FLEXIBAR
- Регулируемая прозрачная крышка
- Изоляция не содержит галогенов
- Самогасящаяся пластмасса: UL94 V-0
- Легко монтируются: фиксируются на рейке DIN или прикрепляются к панели шурупами
- Ток короткого замыкания до 100кА – см. UL файл E198301
- Соответствует ограничению использования опасных веществ (RoHS)

SBLL 250 250 A - IEC 255A / с

- Модульная система: позволяет гибко объединять блоки, создавая двухполюсные, трёхполюсные или четырёхполюсные блоки.
- SBLEC необходимо крепить непосредственно во щите.

I = 250 A IEC
I = 255 A UL/CSA
▪ Icw KA rms 1s : 14.4
▪ IPk KA : 42
▪ Ui : 1000 VAC/
1500 VDC IEC
▪ Vin : 600 V UL

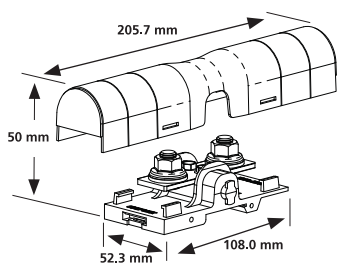
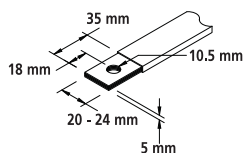
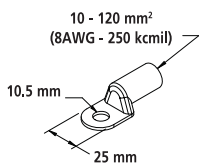

№ по каталогу	Описание		
561132	SBLL 250	1	0,16

SBLL 500 500 A - IEC / с

- Модульная система: позволяет гибко объединять блоки, создавая двухполюсные, трёхполюсные или четырёхполюсные блоки.

I = 500 A IEC UL/CSA
▪ Icw KA rms 1s : 36
▪ IPk KA : 51
▪ Ui : 1000 VAC/
1500 VDC IEC
▪ Vin : 600 V UL

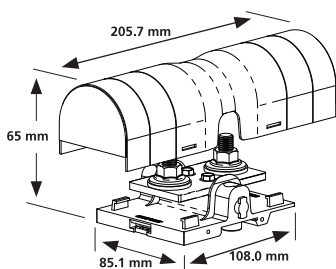
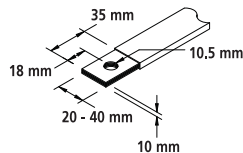
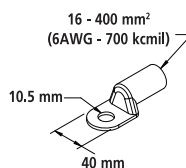

№ по каталогу	Описание		
561134	SBLL 500	1	0,34

SBLL 800 800 A - IEC / с

- Модульная система: позволяет гибко объединять блоки, создавая двухполюсные, трёхполюсные или четырёхполюсные блоки.

I = 800 A IEC UL/CSA
▪ Icw KA rms 1s : 57.6
▪ IPk KA : 51
▪ Ui : 1000 VAC/
1500 VDC IEC
▪ Vin : 600 V UL

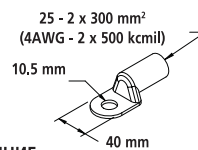

* МЕЖЦЕНТРОВОЕ РАССТОЯНИЕ ПРИ СВЕРЛЕНИИ:
96 mm

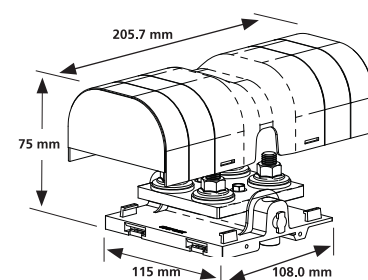
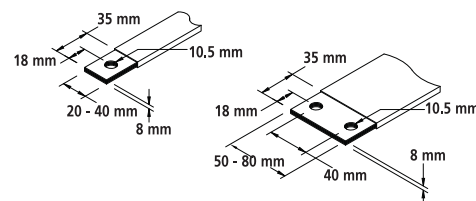

№ по каталогу	Описание		
561136	SBLL 800	1	0,7

SBLEC

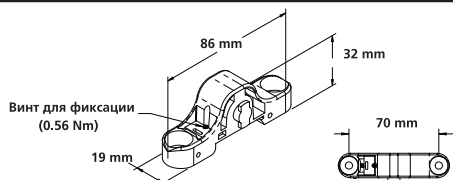

№ по каталогу	Описание		
561138	SBLEC	1	0,01

Силовые клеммы – SBLT



- Возможность опломбирования
- Лужёный медный блок: для подключения кабелей из меди и алюминия
- Можно визуально проверить кабель и увидеть, подсоединён ли он
- Быстрое подключение
- Подключение ко системе гибких шин ERIFLEX® FLEXIBAR или кабелю
- Регулируемая прозрачная крышка
- Изоляция не содержит галогенов
- Самогасящаяся пластмасса: UL94 V-0
- Легко монтируются: фиксируются на рейке DIN или прикрепляются к панели шурупами
- Ток короткого замыкания до 100kA – см. UL файл E198301
- Соответствует ограничению использования опасных веществ (RoHS)
- **Ui: 1000VAC/1500VDC IEC**
Vin: 1000V AC/DC UL

SBLT 250 - 350 350 - 500 A - IEC 300 - 310A - c us

- Модульная система: позволяет гибко объединять блоки, создавая двухполюсные, трёхполюсные или четырёхполюсные блоки.
- SBLEC необходимо крепить непосредственно в щите

SBLT 250

- I = 350 A IEC
- I = 300 A UL/CSA
- Icw KA rms 1s : 8,4
- IPk KA : 30

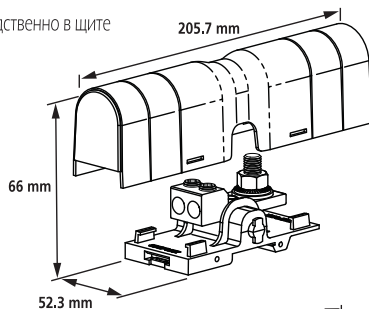

SBLT 350

- I = 500 A IEC
- I = 310 A UL/CSA
- Icw KA rms 1s : 22,2
- IPk KA : 43

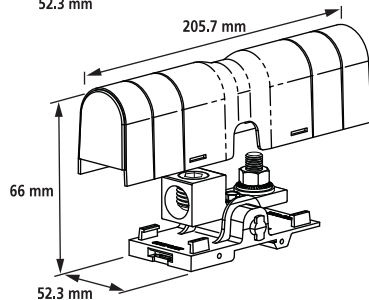

SBLT 500 - 800 750 - 1250 A - IEC 500 - 760A - c us

- Модульная система: позволяет гибко объединять блоки, создавая двухполюсные, трёхполюсные или четырёхполюсные блоки.

SBLT 500

- I = 750 A IEC
- I = 500 A UL/CSA
- Icw KA rms 1s : 28,8
- IPk KA : 52

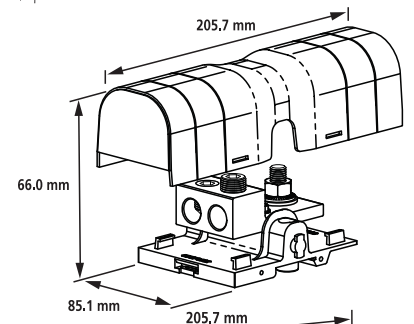

SBLT 800

- I = 1250 A IEC
- I = 760 A UL/CSA
- Icw KA rms 1s : 57,6
- IPk KA : 75

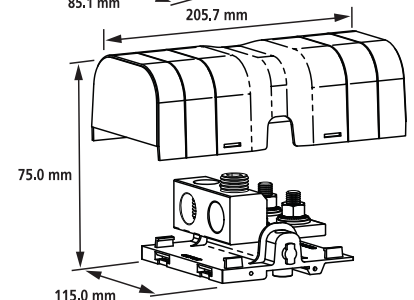

	Метрический*	mm²	N*m	mm²	N*m		
SBLT 250		Подключение через флажковый наконечник либо Eriflex Flexibar 2x20x1-4x24x1		x1			
		10...50	8,5	10...35	8,5	x2	
SBLT 350		Подключение через флажковый наконечник либо Eriflex Flexibar 2x20x1-8x24x1		x1			
		35...185	25	35...150	25	x1	

№ по каталогу	Описание		
561140	SBLT 250	1	0,27
561142	SBLT 350	1	0,35

* mm² Жёсткий кабель

	Метрический*	mm²	N*m	mm²	N*m		
SBLT 500		Подключение через флажковый наконечник либо Eriflex Flexibar 2x20x1-4x50x1		x1			
		16...120	19	16...120	19	x2	
SBLT 800		Подключение через флажковый наконечник либо Eriflex Flexibar 2x20x1-6x80x1		x1			
		6...250		168		x2	

№ по каталогу	Описание		
561144	SBLT 500	1	0,61
561146	SBLT 800	1	1,09

mm² Гибкий кабель (включая наконечник или гильзу до 50 mm²)

Силовые клеммы – SBTT

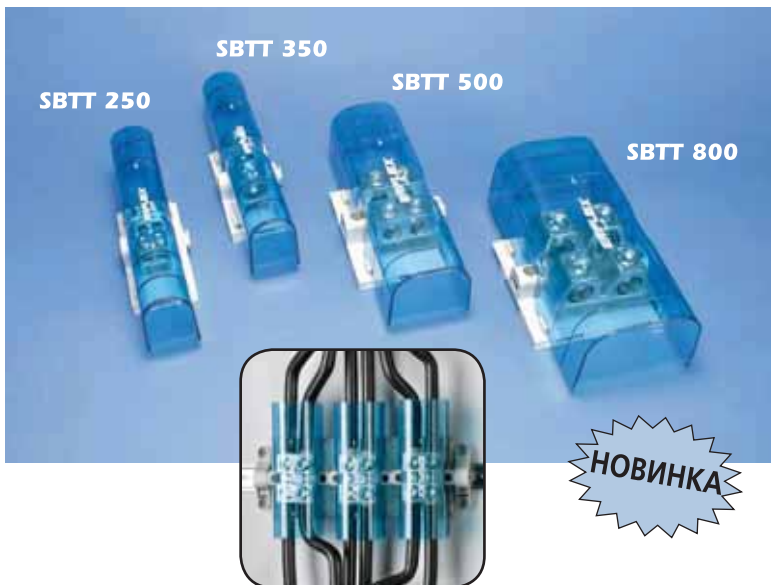

- Возможность опломбирования
- Лужёный медный блок: для подключения кабелей из меди и алюминия
- Можно визуально проверить кабель и увидеть, подсоединён ли он
- Быстрое подключение
- Подключение ко системе гибких шин ERIFLEX® FLEXIBAR или кабелю
- Регулируемая прозрачная крышка
- Изоляция не содержит галогенов
- Самогасящаяся пластмасса: UL94 V-0
- Легко монтируются: фиксируются на рейке DIN или прикрепляются к панели шурупами
- Ток короткого замыкания до 100kA – см. UL файл E198301
- Соответствует ограничению использования опасных веществ (RoHS)
- **Ui: 1000VAC/1500VDC IEC**
- **Vin: 1000V AC/DC UL**

SBTT 250-350 350-500 A - IEC 300-310 A - c us

- Модульная система: позволяет гибко объединять блоки, создавая двухполюсные, трёхполюсные или четырёхполюсные блоки.
- SBLEC необходимо крепить непосредственно в щите

SBTT 250

- I = 350 A IEC
- I = 300 A UL/CSA
- Icw KA rms 1s : 8.4
- IPk KA : 30

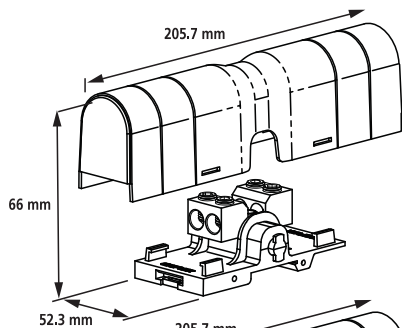

SBTT 350

- I = 500 A IEC
- I = 310 A UL/CSA
- Icw KA rms 1s : 22.2
- IPk KA : 43

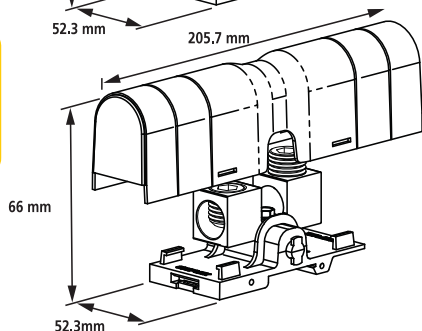

SBTT 500-800 750-1250 A - IEC 500-760 A - c us

- Модульная система: позволяет гибко объединять блоки, создавая двухполюсные, трёхполюсные или четырёхполюсные блоки.

SBTT 500

- I = 750 A IEC
- I = 500 A UL/CSA
- Icw KA rms 1s : 28.8
- IPk KA : 52

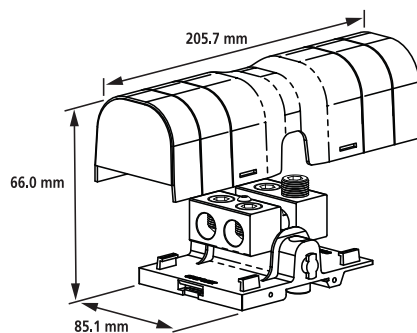

SBTT 800

- I = 1250 A IEC
- I = 760 A UL/CSA
- Icw KA rms 1s : 57.6
- IPk KA : 75

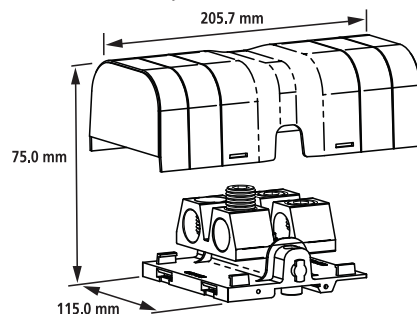

	Метрический*	mm²	N*mm	mm²	N*mm		
SBTT 250		10...50	8,5	10...35	8,5	x4	
SBTT 350		35...185	25	35...150	25	x2	

	Метрический*	mm²	N*mm	mm²	N*mm		
SBTT 500		16...120	19	16...120	19	x4	
SBTT 800		95...240	34	50...185	34	x4	

№ по каталогу	Описание		
561141	SBTT 250	1	0,26
561143	SBTT 350	1	0,33

№ по каталогу	Описание		
561145	SBTT 500	1	0,60
561147	SBTT 800	1	1,04

* mm² Жёсткий кабель

mm² Гибкий кабель (включая наконечник или гильзу до 50 mm²)

Проставки и аксессуары

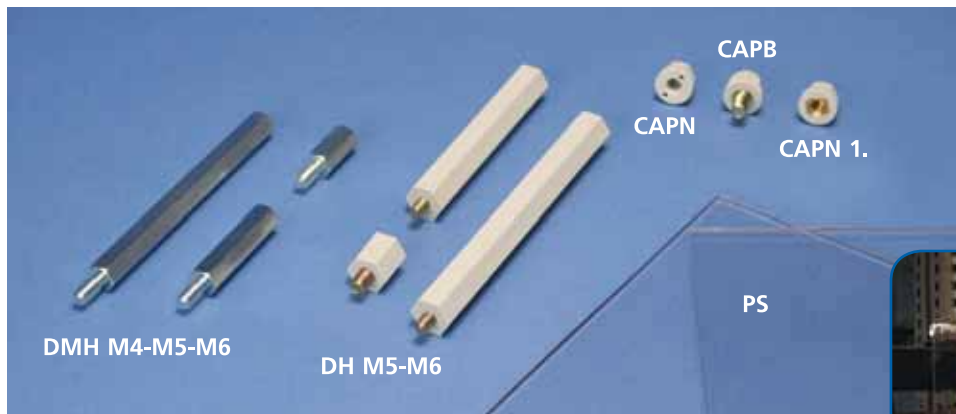

- Полная гамма аксессуаров для лёгкой сборки распределительного блока



DMH M4/M5/M6 Металлические проставки

- Металлические шестигранные проставки
- Из оцинкованной (гальваническое покрытие) стали
- Для изготовления более высоких пластин, экранов или профилей
- Наличие на одной проставке и шпильки, и отверстия с резьбой, обеспечивает надёжную опору на проставку
- См. чертёж по деталям с кодом DH

№ по каталогу	Описание	L mm	Ø mm	A mm	B mm		
561560	DMH 10M4	10	M4	8-10	7	100	0,003
561570	DMH 15M4	15	M4	8-10	7	100	0,005
561580	DMH 20M4	20	M4	8-10	7	100	0,007
561590	DMH 25M4	25	M4	8-10	7	50	0,008
561600	DMH 30M4	30	M4	8-10	7	50	0,010
561610	DMH 35M4	35	M4	8-10	7	50	0,012
561620	DMH 40M4	40	M4	8-10	7	50	0,0125
561630	DMH 50M4	50	M4	8-10	7	50	0,017
561640	DMH 60M4	60	M4	8-10	7	25	0,019

561660	DMH 15M5	15	M5	10	8	50	0,006
561670	DMH 20M5	20	M5	10	8	50	0,008
561680	DMH 25M5	25	M5	10	8	50	0,010
561690	DMH 30M5	30	M5	10	8	50	0,012
561700	DMH 35M5	35	M5	10	8	25	0,014
561710	DMH 40M5	40	M5	10	8	25	0,016
561720	DMH 50M5	50	M5	10	8	25	0,022
561730	DMH 60M5	60	M5	10	8	25	0,027
561740	DMH 70M5	70	M5	10	8	25	0,029
561750	DMH 80M5	80	M5	10	8	25	0,033

561760	DMH 15M6	15	M6	12	10	50	0,010
561770	DMH 20M6	20	M6	12	10	50	0,012
561780	DMH 30M6	30	M6	12	10	25	0,018
561790	DMH 40M6	40	M6	12	10	25	0,025
561800	DMH 50M6	50	M6	12	10	25	0,032
561810	DMH 60M6	60	M6	12	10	25	0,038
561820	DMH 70M6	70	M6	12	10	25	0,043
561830	DMH 80M6	80	M6	12	10	25	0,052
561840	DMH 90M6	90	M6	12	10	25	0,058
561850	DMH 100M6	100	M6	12	10	10	0,064

DH M5/M6 Проставки

- Со шпилькой и с гайкой («папа»-«мама»)
- Электротехнические области применения
- Изолирующая часть выполнена из полистирола
- Резьбовые части изготовлены из оцинкованной стали (гальваническое покрытие)
- Диапазон рабочих температур до 80°C
- Макс. рабочее напряжение изоляции - 1000 В



№ по каталогу	Описание	L mm	Ø mm	A mm	B mm		
560660	DH 15M5	15	M5	7	13	100	0,004
560670	DH 20M5	20	M5	7	13	100	0,005
560600	DH 30M5	30	M5	7	13	100	0,006
560610	DH 45M5	45	M5	7	13	100	0,009
560620	DH 55M5	55	M5	7	13	100	0,011
560630	DH 70M5	70	M5	7	13	100	0,014
560640	DH 85M5	85	M5	7	13	100	0,017
560650	DH 120M5	120	M5	7	13	100	0,024

560740	DH 15M6	15	M6	7-8	13	100	0,004
560750	DH 20M6	20	M6	7-8	13	100	0,005
560700	DH 30M6	30	M6	7-8	13	100	0,009
560710	DH 45M6	45	M6	7-8	13	100	0,013
560720	DH 70M6	70	M6	7-8	13	100	0,020
560730	DH 120M6	120	M6	7-8	13	100	0,035

CAPN-CAPB Колпачковые гайки

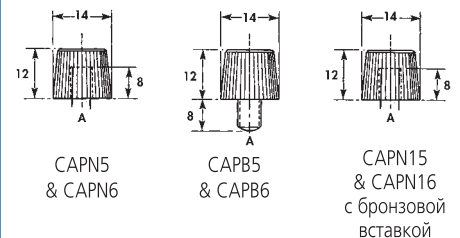

№ по каталогу	Описание	A		
560800	CAPN5	M5	100	0,001
560810	CAPN6	M6	100	0,001
560820	CAPN15	M5	100	0,003
560830	CAPN16	M6	100	0,003
560840	CAPB5	M5	100	0,004
560850	CAPB6	M6	100	0,004

PS Защитный экран (изготовлен из ПВХ)

- $U_i = 1000 \text{ V}$

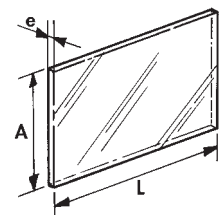

№ по каталогу	Описание	L mm	A mm	Ø mm	Монтируется на		
563120	PS1000x60x3	1000	60	3	BSC 125A/S	10	0,302
563130	PS500x120x3	500	120	3	BSC 125A/T	10	0,213
551330	PS500x126x3	500	126	3	BS 125A/T	10	0,224
551340	PS1000x99x3	1000	99	3	BS 125A/S	10	0,498
551260	PS1000x250x3	1000	250	3	BS 400/T	1	1,030
551280	PS1000x2000x3	1000	2000	3	-	1	8,4

Четырёхполюсные распределительные блоки

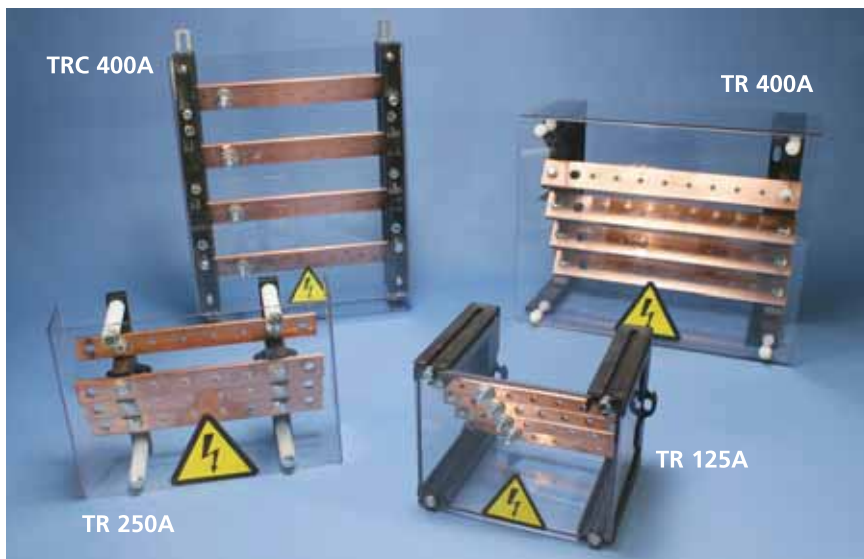

- Полная гамма – на силу тока от 125 А до 630 А
- Прозрачная защитная крышка
- Лёгкий доступ к контактам блока
- Подготовлен к монтажу
- Самогасящаяся пластмасса: UL94 V-0
- Соответствует ограничению использования опасных веществ (RoHS)

IEC 60439.1

TR 125A Шины с резьбой 12 x 4 - I = 125 А

- Лёгкая фиксация в блоке рейки DIN (на защёлку) и стального листа
- Защитный экран с 5 сторон
- Оборудован токовым вводом (резьба М6)
- По 5 выходов (резьба М5) на фазу

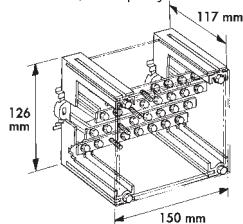

- Icw KA rms 1s: 20
- IPk KA: 40
- Ui = 1000V/AC

№ по каталогу	Описание		
563150	TR 125A	1	0,684

TR 250A Шины с резьбой 20 x 5 - I = 250 А

- Лёгкая фиксация рейки DIN G или стального листа
- Входы – слева и справа, отверстия Ø 8 мм
- По 4 выхода (резьба М6) на фазу

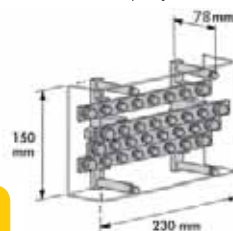

- Icw KA rms 1s: 17
- IPk KA: 34
- Ui = 630V/AC

№ по каталогу	Описание		
563170	TR 250A	1	1,30

TRC 400A Шины с резьбой 32 x 5 in W - I = 400 А

- Лёгкое подключение благодаря наклонному размещению шин
- Оборудован токовым вводом (резьба М10)
- По 10 выходов (резьба М6) на фазу



- Icw KA rms 1s: 54
- IPk KA: 118
- Ui = 1000V/AC

№ по каталогу	Описание		
563180	TRC 400A	1	2,65

TRS 160A Шины с резьбой 15 x 5 - I = 160 А

- Лёгкая фиксация рейки DIN G или стального листа
- Входы – слева и справа, отверстия Ø 8 мм
- По 6 выходов (резьба М6) на фазу

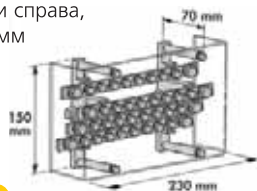

- Icw KA rms 1s: 17
- IPk KA: 34
- Ui = 630V/AC

№ по каталогу	Описание		
563160	TRS 160A	1	1,15

TR 400A Шины с резьбой 32 x 5 - I = 400 А

- Лёгкая фиксация на рейке DIN (на защёлку) или стального листа
- Один ввод Ø 10 мм
- По 8 выходов (резьба М6) на фазу

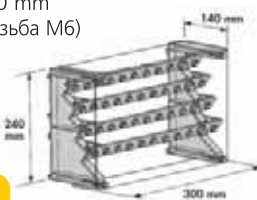

- Icw KA rms 1s: 21
- IPk KA: 44
- Ui = 1000V/AC

№ по каталогу	Описание		
562010	TR 400A	1	2,83

TRC 630A Шины с резьбой 30 x 10 - I = 630 А

- Вводы Ø 10 мм
- По 8 выходов (резьба М8) на фазу

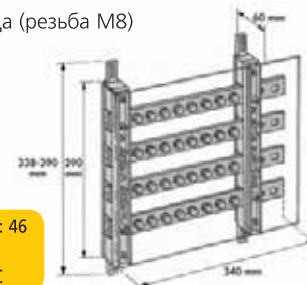

- Icw KA rms 1s: 46
- IPk KA: 96
- Ui = 1000V/AC

№ по каталогу	Описание		
563190	TRC 630A	1	4,80

Изолирующие четырёхполюсные держатели

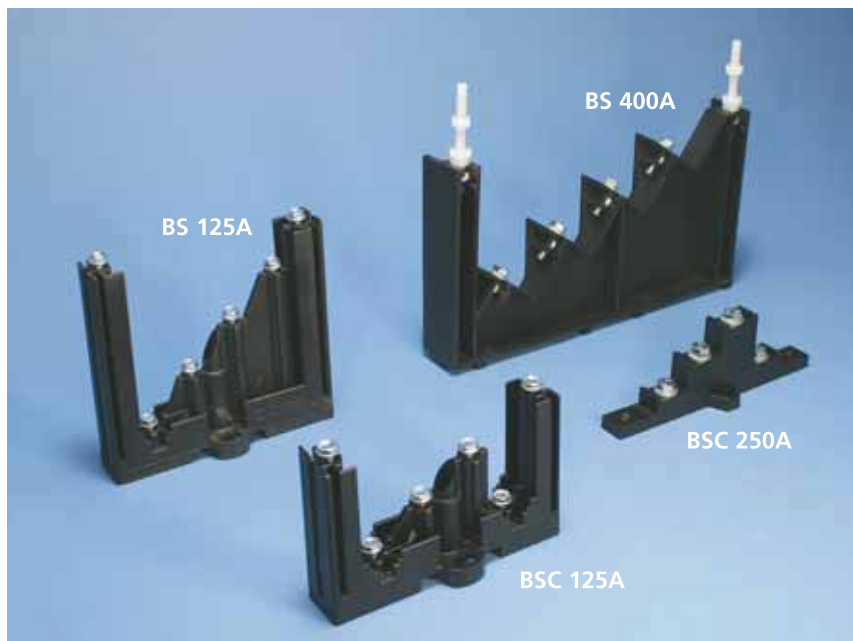

Применяются для сборки по индивидуальным размерам четырёхполюсных распределительных колодок ступенчатого типа

- Полиамид армированный стекловолокном
- Самогасящаяся пластмасса: UL94 V-0
- Защитный экран монтируется прямо к держателю
- Легко фиксируются рейки DIN (на защёлку) или стальные листы
- Соответствует ограничению использования опасных веществ (RoHS)
- Изоляция не содержит галогенов

IEC 60439.1

BS/BSC 125A 125A - 160A

- Для шин с сечением 12 x 4 и 15 x 5 мм
- Лёгкое подключение
- Могут быть зафиксированы на рейке DIN (используя клипсы-защёлки DR или на металлическом листе с помощью винтов М6, входящих в комплект поставки)
- Изоляция не содержит галогенов

- 1) Винт для фиксации держателя
- 2) Прямая установка экрана с помощью шурупа - самореза
- 3) Монтируется на металлическом листе

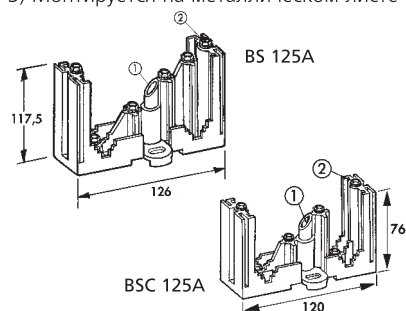

- BS 125A $U_i = 1000$ V
- BSC 125A $U_i = 630$ V

№ по каталогу	Описание		
551311	BS-B 125A	10	0,100
551321	BSC-B 125A	10	0,100

Для подсчёта интервалов соответствующего Icc: см. Технический раздел

Прозрачная крышка: см. 42 страницу

BS 250A 160A - 250A

- Для шин с сечением М6 15 x 5 и 20 x 5
- Компактная
- Монтируется с помощью винтов М6
- Возможна установка защитного экрана (через дополнительные проставки)
- Изоляция не содержит галогенов

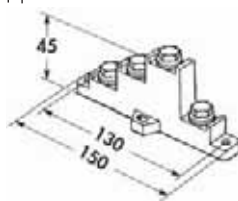

- $U_i = 630$ V

№ по каталогу	Описание		
551300	BS 250A	10	0,050

Комплектация распределительной системы (пример 250A)

№ по каталогу	Код заказа	Кол-во, шт	Описание	Стр.
551300	BS250A	2	Держатель шин	44
550600	PCB 4m20x5	1	Шина медная	17
553400	FBC 5x6	2	Разъём	19
563120	PS1000x60x3	1	Защитный экран	42
560650	DH120M5	4	Проставки	42

BS 400A 160A - 630A

- Для шин с сечением 15 x 5 – 20 x 5 – 32 x 5 – 20 x 10 – 30 x 10
- Легко фиксируются рейки DIN (на защёлку) или стальные листы
- Можно установить защитный экран или отрегулировать высоту
- Изоляция не содержит галогенов

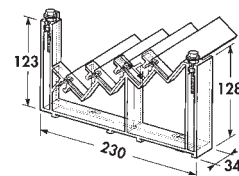

- $U_i = 1000$ V

№ по каталогу	Описание		
551250	BS 400A	2	0,220

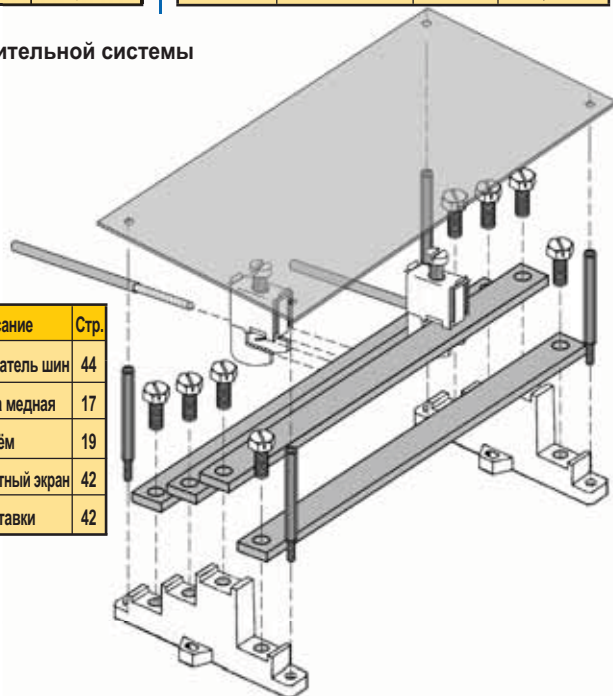

Изоляторы

ISO –TR Низковольтные метрические изоляторы



- Рабочая температура от -40°C до 130°C
- Изоляторы из полиамида армированные стекловолокном
- Без галогена
- Вставки из оцинкованной стали соответствует стандартам ISO
- Высокая стабильность электрических и механических параметров
- Самогасящийся UL 94V0

№ по каталогу	КОД ДЕТАЛИ	Техническая характеристика						Номинальное напряжение		Механическое		📦	🔧
		H mm	Ch mm	ØF mm	h1 mm	ØD mm	P mm	Переменное V	Прямое V	Сила сжатия ↓ daN	Сила изгиба ← daN		
548400	ISO TR 15M4	15	14	M4 X 0,7	4	12	16	500	500	150	100	50	0,005
548410	ISO TR 20M4	20	17	M4 X 0,7	4	15	20	1000	1500	150	100	50	0,008
548420	ISO TR 20M6	20	17	M6 X 1	6	15	20	1000	1500	150	100	50	0,012
548700	ISO TR 25M5	25	19	M5 X 0,8	6	18	20	1000	1500	300	160	50	0,016
548430	ISO TR 25M6	25	19	M6 X 1	6	18	20	1000	1500	300	160	50	0,016
548440	ISO TR 30M6	30	30	M6 X 1	8	26	34	1000	1500	600	300	25	0,034
548450	ISO TR 30M8	30	30	M8 X 1,25	8	26	34	1000	1500	600	300	25	0,046
548470	ISO TR 35M6L	35	41	M6 X 1	8	34	46	1000	1500	1100	500	25	0,062
548480	ISO TR 35M8	35	41	M8 X 1,25	8	34	46	1000	1500	1100	800	25	0,074
548490	ISO TR 35M10	35	41	M10 X 1,5	10	34	46	1000	1500	1100	800	25	0,092
548500	ISO TR 40M6	40	46	M6 X 1	9	40	53	1000	1500	1100	800	25	0,098
548510	ISO TR 40M8	40	46	M8 X 1,25	8	40	53	1000	1500	1100	800	25	0,104
548520	ISO TR 40M10	40	46	M10 X 1,5	10	40	53	1000	1500	1100	450	25	0,102
548511	ISO TR 40M12	40	46	M12 X 1,75	14,5	40	53	1000	1500	1100	450	25	0,102
548530	ISO TR 45M6	45	41	M6 X 1	9	34	47	1000	1500	1100	650	25	0,104
548540	ISO TR 45M8	45	41	M8 X 1,25	15	34	47	1000	1500	1100	650	25	0,136
548550	ISO TR 45M8L	45	50	M8 X 1,25	15	41	57	1000	1500	1800	1000	25	0,132
548560	ISO TR 45M10	45	50	M10 X 1,5	10	41	57	1000	1500	1800	700	25	0,116
548570	ISO TR 50M6	50	50	M6 X 1	9	41	57	1000	1500	2000	700	25	0,152
548580	ISO TR 50M8	50	50	M8 X 1,25	15	41	57	1000	1500	2000	1000	25	0,148
548590	ISO TR 50M10	50	50	M10 X 1,5	10	41	57	1000	1500	2000	1000	25	0,196
548581	ISO TR 50M12	50	50	M12 X 1,75	14,5	41	57	1000	1500	2000	1000	25	0,190
548600	ISO TR 60M8	60	55	M8 X 1,25	15	44	63	1000	1500	2200	1000	25	0,192
548610	ISO TR 60M10	60	55	M10 X 1,5	10	44	63	1000	1500	2200	1000	25	0,380
548601	ISO TR 60M12	60	55	M12 X 1,75	14,5	44	63	1000	1500	2200	1000	25	0,360
548602	ISO TR 60M16	60	55	M16 X 2	20	44	63	1000	1500	2200	1000	25	0,350
548609	ISO TR 70M10	70	65	M10 X 1,5	10	52	75	1000	1500	2200	1000	10	0,480
548620	ISO TR 70M12	70	65	M12 X 1,75	14	52	75	1000	1500	2500	1600	10	0,470
548630	ISO TR 70M16	70	65	M16 X 2	20	52	75	1000	1500	2500	1600	10	0,374
548629	ISO TR 75M10	75	65	M10 X 1,5	10	51	75	1000	1500	2200	1000	10	0,530
548640	ISO TR 75M12	75	65	M12 X 1,75	14	51	75	1000	1500	3000	1600	10	0,470
548650	ISO TR 75M16	75	65	M16 X 2	20	51	75	1000	1500	3000	1600	10	0,382
548660	ISO TR 80M12	80	65	M12 X 1,75	14	52	75	1000	1500	3000	1600	10	0,510
548670	ISO TR 80M16	80	65	M16 X 2	20	52	75	1000	1500	3000	1600	10	0,404
548680	ISO TR 100M12	100	65	M12 X 1,75	14	46	75	1000	1500	3000	1000	10	0,476
548690	ISO TR 100M16	100	65	M16 X 2	20	46	75	1000	1500	3000	1500	10	0,508

Сертификаты

- Соответствует нормам CE
- Соответствуют стандартам RoHS 2002/95/
- IEC 60 439.1
- UL соответствует E125470

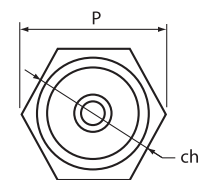
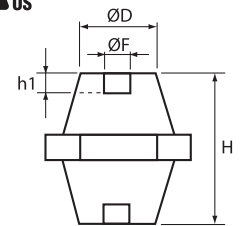

ПО ЗАПРОСУ:

- РАЗЛИЧНЫЕ РАЗМЕРЫ
- ВСТАВКИ ИЗ ЖЁЛТОЙ МЕДИ

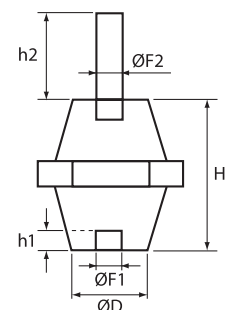

Папа/Мама изоляторы

№ по каталогу	КОД ДЕТАЛИ	Техническая характеристика						Номинальное напряжение		Механическое		📦	🔧		
		H mm	Ch mm	ØF1 mm	h1 mm	ØF2 mm	h2 mm	ØD mm	P mm	Переменное V	Прямое V			Сила сжатия ↓ daN	Сила изгиба ← daN
541600	ISO TR 60F10M16	60	55	M10 X 1,5	10	M16 X 2	40	44	63	1000	1500	2200	1000	25	0,45
541601	ISO TR 60F12M16	60	55	M12 X 1,75	14	M16 X 2	40	44	63	1000	1500	2200	1000	25	0,44

Новые части

ISOBOLT

Наборы для установки изоляторов

- Поставляются в комплекте со шпилькой, шайбой, пружинной разрезной шайбой и гайкой
- Размеры по ISO M
- Оцинкованная сталь



№ по каталогу	КОД ДЕТАЛИ	Резьба	Длина mm	📦	🔧
552200	ISOBOLT 25 M6	M6	25	20	0,008
552220	ISOBOLT 30 M8	M8	30	20	0,017

Рукава

Кабельные рукава



- Растяжимые кабельные рукава для различных применений
- Защита кабелей от механических повреждений и улучшение внешнего вида устройств
- Рукава упакованы в коробки со специальным подающим устройством



PDBS

Плетёный рукав из полиамида 6/6

- Высокая эластичность и удлинение
- Полностью закрывают кабели диаметром до 80 мм
- Без Галогена
- Компактный модельный ряд: всего 10 типоразмеров
- 2 цвета: серый или чёрный

	Полиамид
Плотность (кг/дм³)	1,14
Мин. рабочая T°	- 40°C
Макс. рабочая T°	+ 120°C
Макс. T° в теч. 1 с	240°C
Самогасящийся	UL 94 V2



№ по каталогу	КОД МОДЕЛИ СЕРЫЙ	№ по каталогу	КОД МОДЕЛИ ЧЕРНЫЙ	Диаметр (мм)				Иконка коробки	Иконка катушки		
				Номинальный	% покрытия	Минимальный	% покрытия			Максимальный	% покрытия
554430	PDBS 5G	554730	PDBS 5B	5	97%	4	100%	8	90%	100	0,010
554450	PDBS 8G	554750	PDBS 8B	8	94%	6	100%	10	91%	100	0,013
554460	PDBS 10G	554760	PDBS 10B	10	95%	8	100%	14	94%	100	0,014
554470	PDBS 12G	554770	PDBS 12B	12	96%	10	100%	16	94%	50	0,018
554490	PDBS 16G	554790	PDBS 16B	16	96%	14	100%	18	98%	50	0,022
554510	PDBS 20G	554810	PDBS 20B	20	95%	16	100%	25	99%	50	0,026
554530	PDBS 30G	554830	PDBS 30B	30	90%	20	100%	35	92%	50	0,029
554550	PDBS 40G	554850	PDBS 40B	40	90%	30	100%	45	94%	50	0,038
554560	PDBS 50G	554860	PDBS 50B	50	95%	40	100%	65	100%	50	0,048
554570	PDBS 70G	554870	PDBS 70B	70	94%	60	100%	80	99%	50	0,054

*** ПО ЗАПРОСУ:**
 - РУКАВА ИЗ ПОЛИЭФИРНОГО ВОЛОКНА
 - РУКАВА ИЗ РИЛЬСАНА
 - ДРУГИЕ МАТЕРИАЛЫ
 (СЕЙЧАС ПРОХОДЯТ ТЕСТИРОВАНИЕ)

PBSC

Резак для кабельных трубок с оплёткой

- Режущий инструмент – нагретая проволока обеспечивает чистоту разреза
- Концы оплётки свариваются по линии разреза
- работает от сети 230 В

№ по каталогу	КОД ДЕТАЛИ	ИЗМЕРЕНИЯ	Иконка коробки	Иконка катушки
559590	PBSC	125 x 90 x H60 mm	1	0,45
559580	PBSCW (проволока)	длина 5 м	1	0,01

ERIFLEX® SPIRFLEX

Спиральные рукава ERIFLEX SPIRFLEX

- ТИП ERIFLEX SPIRFLEX I:
 - Огнестойкий полиэтилен (M2)
 - Цвет: чёрный
- ТИП ERIFLEX SPIRFLEX X
 - Бесцветный

№ по каталогу	КОД ДЕТАЛИ	Внутренний диаметр, мм	Цвет	Иконка коробки	Иконка катушки
556000	ERIFLEX SPIRFLEX I 6	6	чёрный	50 м	0,012
556010	ERIFLEX SPIRFLEX I 12	12	чёрный	25 м	0,034
556020	ERIFLEX SPIRFLEX I 16	16	чёрный	25 м	0,046
556030	ERIFLEX SPIRFLEX I 22	22	чёрный	25 м	0,060
556100	ERIFLEX SPIRFLEX X 6	6	бесцветный	50 м	0,012
556110	ERIFLEX SPIRFLEX X 12	12	бесцветный	25 м	0,034

Рукава

Кабельные рукава

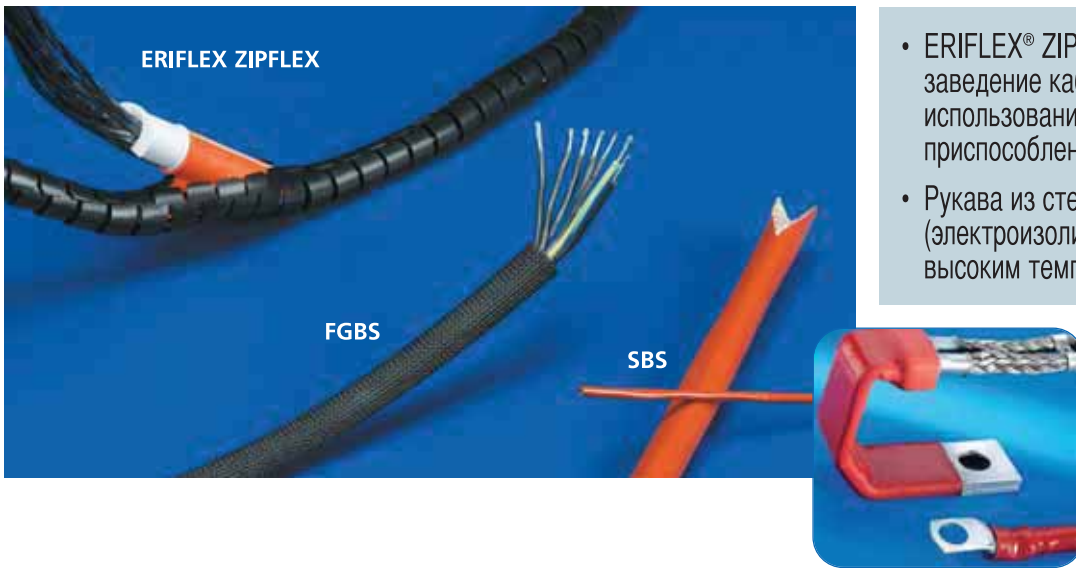

- ERIFLEX® ZIPFLEX: Лёгкое заведение кабеля в рукав, с использованием фирменного приспособления ERIFLEX®
- Рукава из стекловолокна и силикона (электроизолирующий): устойчивы к высоким температурам

ERIFLEX ZIPFLEX

Рукава ERIFLEX ZIPFLEX

- Полипропилен
- Лёгкое и быстрое заведение кабеля в рукав
- Фирменное приспособление вкладывается в каждую коробку с рукавом
- Цвет: чёрный
- Макс. Т° эксплуатации 140° С
- Мин. Т° эксплуатации - 30° С
- Длительная эксплуатация при Т° от -30 до + 110° С
- Без галогенов - UL 94 HB



№ по каталогу	КОД ДЕТАЛИ	Внутренний диаметр, мм		
554880	ERIFLEX ZIPFLEX 8	8	100 m	0,015
554890	ERIFLEX ZIPFLEX 15	15	50 m	0,044
554900	ERIFLEX ZIPFLEX 20	20	30 m	0,070
554910	ERIFLEX ZIPFLEX 25	25	20 m	0,100

FGBS

Рукав с оплёткой из стекловолокна

- Стекловолокно, пропитанное теплостойким лаком
- Теплоизоляция и защита от механических повреждений
- Диапазон рабочих температур: от -70°С до +400°С
- Без Галогена
- Загораемость соответствует UL 1441 VW1
- Рукав может растягиваться до трёхкратного увеличения диаметра

№ по каталогу	КОД ДЕТАЛИ	Номинальный диаметр, мм	Максимальный диаметр, мм		
556200	FGBS 4	4	12	100 m	0,010
556210	FGBS 8	8	24	100 m	0,014
556220	FGBS 10	10	30	100 m	0,016
556230	FGBS 12	12	36	100 m	0,018
556240	FGBS 15	15	45	100 m	0,030
556250	FGBS 20	20	60	100 m	0,044

SBS



Изолирующий силиконовый рукав

- Стекловолокно, покрытое силиконом
- Экономичный изолирующий рукав
- Высокая гибкость
- Диэлектрическая прочность: 2500 В
- Диапазон рабочих температур: от -60° до +220°С
- Без Галогена
- Загораемость соответствует UL 1441 VW1

№ по каталогу	КОД ДЕТАЛИ	Номинальный диаметр, мм		
554000	SBS 4	4	100 m	0,020
554010	SBS 6	6	100 m	0,038
554020	SBS 8	8	100 m	0,050
554030	SBS 10	10	100 m	0,054
554040	SBS 12	12	100 m	0,070
554050	SBS 15	15	25 m	0,111
554060	SBS 20	20	25 m	0,148
554070	SBS 25	25	30 m	0,185
554080	SBS 30	30	30 m	0,222

Металлические плетёные шины

Плетёные шины заземления с контактными площадками из того же материала

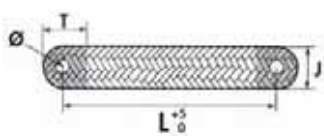

- Отличный электрический контакт – контактные площадки из того же материала
- Хорошее сопротивление вибрации и усталости металла
- Рекомендованы директивами EMC
- Соответствует UL E220029 Стандартам
- Отличная прочность на растяжение

- Лужёная электролитическая медь. Плетение из проволоки толщиной 0,15 мм
- Возможность изгиба шины очень близко к контактной площадке
- Диапазон рабочих температур до 105°C

СРАВНЕНИЕ ПРОЧНОСТЕЙ НА РАСТЯЖЕНИЕ

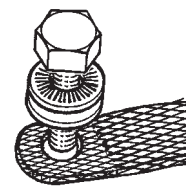

Рекомендации по сборке



Нормальные силы при зажимании

MBJ

№ по каталогу	КОД ДЕТАЛИ	Сила тока, А	Толщина, мм	Сечение, кв. мм	L, мм	Ø, мм	J, мм	T, мм	
556600	MBJ 6-150-6	40	1,1	6	150	6,5	13	23	0,010
563410	MBJ 6-200-6	40	1,1	6	200	6,5	13	23	0,0167
556930	MBJ 10-200-6	75	1,1	10	200	6,5	12	22	0,022
556610	MBJ 10-300-6	75	1,1	10	300	6,5	12	22	0,033
563540	MBJ 16-100-6	120	1,5	16	100	8,5	15	25	0,018
556620	MBJ 16-100-8	120	1,5	16	100	8,5	15	25	0,018
563550	MBJ 16-150-6	120	1,5	16	150	8,5	15	25	0,035
556630	MBJ 16-150-8	120	1,5	16	150	8,5	15	25	0,035
563300	MBJ 16-200-6	120	1,5	16	200	8,5	15	25	0,033
556640	MBJ 16-200-8	120	1,5	16	200	8,5	15	25	0,033
556650	MBJ 16-250-8	120	1,5	16	250	8,5	15	25	0,040
563320	MBJ 16-300-6	120	1,5	16	300	8,5	15	25	0,05
556660	MBJ 16-300-8	120	1,5	16	300	8,5	15	25	0,05
556940	MBJ 16-500-8	120	1,5	16	500	8,5	15	25	0,082
556670	MBJ 25-100-10	150	1,5	25	100	10,5	23	33	0,027
556680	MBJ 25-150-10	150	1,5	25	150	10,5	23	33	0,039
563340	MBJ 25-200-6	150	1,5	25	200	6,5	23	33	0,052
556690	MBJ 25-200-10	150	1,5	25	200	10,5	23	33	0,052
563430	MBJ 25-200-12	150	1,5	25	200	12,5	23	33	0,052
556700	MBJ 25-250-10	150	1,5	25	250	10,5	23	33	0,064
556710	MBJ 25-300-10	150	1,5	25	300	10,5	23	33	0,077
556950	MBJ 25-500-10	150	1,5	25	500	10,5	23	33	0,013
556720	MBJ 30-100-10	180	2	30	100	10,5	23	33	0,032
556730	MBJ 30-150-10	180	2	30	150	10,5	23	33	0,047
556740	MBJ 30-200-10	180	2	30	200	10,5	23	33	0,062
556750	MBJ 30-250-10	180	2	30	250	10,5	23	33	0,075
556760	MBJ 30-300-10	180	2	30	300	10,5	23	33	0,092
556960	MBJ 30-500-10	180	2	30	500	10,5	23	33	0,155
556770	MBJ 35-100-10	197	2,1	35	100	10,5	23	33	0,037
556780	MBJ 35-150-10	197	2,1	35	150	10,5	23	33	0,054
556790	MBJ 35-200-10	197	2,1	35	200	10,5	23	33	0,072
556800	MBJ 35-250-10	197	2,1	35	250	10,5	23	33	0,089
565000	MBJ 35-250-25	197	1,5	35	250	25,5	40	50	0,089
556810	MBJ 35-300-10	197	2,1	35	300	10,5	23	33	0,110
556970	MBJ 35-500-10	197	2,1	35	500	10,5	23	33	0,180

№ по каталогу	КОД ДЕТАЛИ	Сила тока, А	Толщина, мм	Сечение, кв. мм	L, мм	Ø, мм	J, мм	T, мм	
556820	MBJ 50-100-10	250	2,5	50	100	10,5	28	48	0,052
556830	MBJ 50-150-10	250	2,5	50	150	10,5	28	48	0,077
563350	MBJ 50-200-6	250	2,5	50	200	6,5	28	48	0,12
556840	MBJ 50-200-10	250	2,5	50	200	10,5	28	48	0,120
563440	MBJ 50-200-12	250	2,5	50	200	12,5	28	48	0,120
563360	MBJ 50-200-16	250	2,5	50	200	16,5	28	48	0,11
563370	MBJ 50-200-18	250	2,5	50	200	18,5	28	48	0,11
556850	MBJ 50-250-10	250	2,5	50	250	10,5	28	48	0,127
563380	MBJ 50-300-6	250	2,5	50	300	6,5	28	48	0,15
556860	MBJ 50-300-10	250	2,5	50	300	10,5	28	48	0,153
563390	MBJ 50-300-16	250	2,5	50	300	16,5	28	48	0,15
563400	MBJ 50-300-18	250	2,5	50	300	18,5	28	48	0,14
556980	MBJ 50-500-10	250	2,5	50	500	10,5	28	48	0,255
563560	MBJ 50-500-12	250	2,5	50	500	12,5	28	48	0,255
563450	MBJ 70-300-6	290	5	70	300	6,5	28	48	0,21
563460	MBJ 70-300-10	290	5	70	300	10,5	28	48	0,21
563420	MBJ 70-300-12	290	5	70	300	12,5	28	48	0,21
563470	MBJ 70-300-16	290	5	70	300	16,5	28	48	0,20
563480	MBJ 70-300-22	290	3,5	70	300	22,5	40	60	0,20
563490	MBJ 70-500-10	290	5	70	500	10,5	28	48	0,34
563500	MBJ 100-250-16	349	4	100	250	16,5	50	70	0,254
563510	MBJ 100-250-30	349	4	100	250	30,5	50	70	0,254
563520	MBJ 100-500-16	349	4	100	500	16,5	50	70	0,508
563530	MBJ 100-500-30	349	4	100	500	30,5	50	70	0,508

BJ



Плетёные шины круглого сечения с контактными площадками-наконечниками

№ по каталогу	КОД ДЕТАЛИ	Сечение, кв. мм	L, мм	Ø D, мм	Сила тока, А	
556900	BJ 6-150 S	6	150	6,5	45	0,010
556910	BJ 6-200 S	6	200	6,5	45	0,015
556920	BJ 10-300 S	10	300	6,5	75	0,033

Металлические плетёные шины

Плетёные шины из меди и нержавеющей стали



FTCB 15



Плетёная шина плоского сечения из лужёной меди

- Плетение из проволоки стандартного диаметра: 0,15 мм
- Поставляется в бухтах по 25 м

№ по каталогу	КОД ДЕТАЛИ	Сечение, кв. мм	мм	Количество жил	Номинальная сила тока, А	Изоляция	Иконка
557200	FTCB 15-3	3	5 x 1	168	30	25 м	0,03
557210	FTCB 15-5	5	8 x 1	288	45	25 м	0,05
557220	FTCB 15-8	8	8 x 1,5	456	65	25 м	0,08
557230	FTCB 15-10	10	10 x 1,5	576	75	25 м	0,10
557240	FTCB 15-16	16	15 x 1,5	896	120	25 м	0,16
557250	FTCB 15-20	20	20 x 1,5	1120	140	25 м	0,20
557260	FTCB 15-25	25	23 x 1,5	1404	150	25 м	0,25
557270	FTCB 15-30	30	23 x 2,0	1692	180	25 м	0,30
557280	FTCB 15-35	35	23 x 2,5	1980	200	25 м	0,35
557290	FTCB 15-40	40	25 x 2,5	2272	220	25 м	0,40
557300	FTCB 15-50	50	28 x 3	2848	250	25 м	0,50
557310	FTCB 15-60	60	30 x 3	3392	280	25 м	0,60
557320	FTCB 15-70	70	30 x 3,5	3968	290	25 м	0,70
557330	FTCB 15-75	75	30 x 4	4256	300	25 м	0,75
557340	FTCB 15-95	95	40 x 4	5376	340	25 м	0,95
557350	FTCB 15-100	100	40 x 4	5664	360	25 м	1,00

FTCB 20



Плоские плетёные шины из лужёной меди

- Плетение из проволоки стандартного диаметра: 0,20 мм
- Поставляется в бухтах большой длины

№ по каталогу	КОД ДЕТАЛИ	Сечение, кв. мм	мм	Количество жил	Номинальная сила тока, А	Изоляция	Иконка
503500	FTCB 20-3	3	5 x 1	96	30	500 м	0,03
503510	FTCB 20-5	5	8 x 1	168	45	500 м	0,05
503520	FTCB 20-10	10	10 x 1,5	312	75	150 м	0,10
503530	FTCB 20-16	16	15 x 2	512	120	150 м	0,16
503540	FTCB 20-25	25	25 x 1,5	792	150	100 м	0,25

FRCB 15

Плетёные шины плоского сечения из красной меди

- Плетение из проволоки стандартного диаметра: 0,15 мм
- Поставляется в бухтах по 25 м

№ по каталогу	КОД ДЕТАЛИ	Сечение, кв. мм	мм	Количество жил	Номинальная сила тока, А	Изоляция	Иконка
557000	FRCB 15-3	3	5 x 1	168	30	25 м	0,03
557010	FRCB 15-5	5	8 x 1	288	45	25 м	0,05
557020	FRCB 15-8	8	8 x 1,5	456	65	25 м	0,08
557030	FRCB 15-10	10	10 x 1,5	576	75	25 м	0,10
557040	FRCB 15-16	16	15 x 1,5	896	120	25 м	0,16
557050	FRCB 15-20	20	20 x 1,5	1120	140	25 м	0,20
557060	FRCB 15-25	25	23 x 1,5	1404	150	25 м	0,25
557070	FRCB 15-30	30	23 x 2	1692	180	25 м	0,30
557080	FRCB 15-35	35	23 x 2,5	1980	200	25 м	0,35
557090	FRCB 15-40	40	25 x 2,5	2272	220	25 м	0,40
557100	FRCB 15-50	50	28 x 3	2848	250	25 м	0,50
557110	FRCB 15-60	60	30 x 3	3392	280	25 м	0,60
557120	FRCB 15-70	70	30 x 3,5	3968	290	25 м	0,70
557130	FRCB 15-75	75	30 x 4	4256	300	25 м	0,75
557140	FRCB 15-95	95	40 x 4	5376	340	25 м	0,95
557150	FRCB 15-100	100	40 x 4	5664	360	25 м	1,00

FSSB 25

Плетёные шины плоского сечения из нержавеющей стали

- Плетение из проволоки стандартного диаметра: 0,25 мм
- Нержавеющая сталь марки 304
- Поставляется в бухтах по 25 м

№ по каталогу	КОД ДЕТАЛИ	Сечение, кв. мм	мм	Изоляция	Иконка
557160	FSSB 25-16 ²	16	15 x 1,5	25 м	0,14
557170	FSSB 25-25 ²	25	23 x 1,5	25 м	0,22
557390	FSSB 25-50 ²	50	30 x 3	25 м	0,44

FTCB1

Плетёные шины плоского сечения из лужёной меди с изоляцией

- Изоляция – прозрачный ПВХ, толщина 1 мм, самогасящийся материал (стандарт UL 94 VO)
- Плетение из проволоки стандартного диаметра: 0,15 мм
- Поставляется в бухтах по 25 м
- Изоляция на напряжение: 450 В
- Диапазон рабочих температур: до 70°C

№ по каталогу	КОД ДЕТАЛИ	Сечение, кв. мм	мм	Количество жил	Номинальная сила тока, А	Изоляция	Иконка
510300	FTCB1 16	16	17 x 3,5	896	120	25 м	0,18
510310	FTCB1 25	25	25 x 3,5	1404	150	25 м	0,29
510320	FTCB1 35	35	25 x 4,5	1980	200	25 м	0,40
510340	FTCB1 50	50	30 x 5	2848	250	25 м	0,60

Плетение из проволоки стандартного диаметра 0,15 мм – Поставляется в бухтах большой длины

503600	FTCB1 15-16	16	17 x 3,5	896	120	100 м	0,18
503610	FTCB1 15-25	25	25 x 3,5	1404	150	100 м	0,29
503620	FTCB1 15-35	35	25 x 4,5	1980	200	75 м	0,40

RTCB1/RTCB1 HL

Плетёные шины круглого сечения из лужёной меди с изоляцией

- Плетение из проволоки стандартного диаметра 0,15 мм. Изоляция – прозрачный ПВХ, толщина 1 мм, самогасящийся (стандарт UL 94 VO)
- Изоляция на напряжение: 450 В
- Поставляется в бухтах по 25 м
- Диапазон рабочих температур: до 70°C

№ по каталогу	КОД ДЕТАЛИ	Сечение, кв. мм	мм	Количество жил	Номинальная сила тока, А	Изоляция	Иконка
503400	RTCB1 15-10	10	7	560	75	25 м	0,12
503410	RTCB1 15-16	16	8	900	120	25 м	0,18
503420	RTCB1 15-25	25	9,5	1416	150	25 м	0,25
503430	RTCB1 15-30	30	10	1680	180	25 м	0,35
503440	RTCB1 15-50	50	12,5	2820	250	25 м	0,58

Плетение из проволоки стандартного диаметра 0,15 мм – Поставляется в бухтах большой длины

503800	RTCB1 15-10/HL	10	7	560	75	100 м	0,12
503810	RTCB1 15-16/HL	16	8	900	120	100 м	0,18
503820	RTCB1 15-25/HL	25	9,5	1416	150	100 м	0,28
503830	RTCB1 15-30/HL	30	10	1680	180	75 м	0,35

Металлические плетёные шины

Плетёные шины круглого и трубчатого сечения из меди

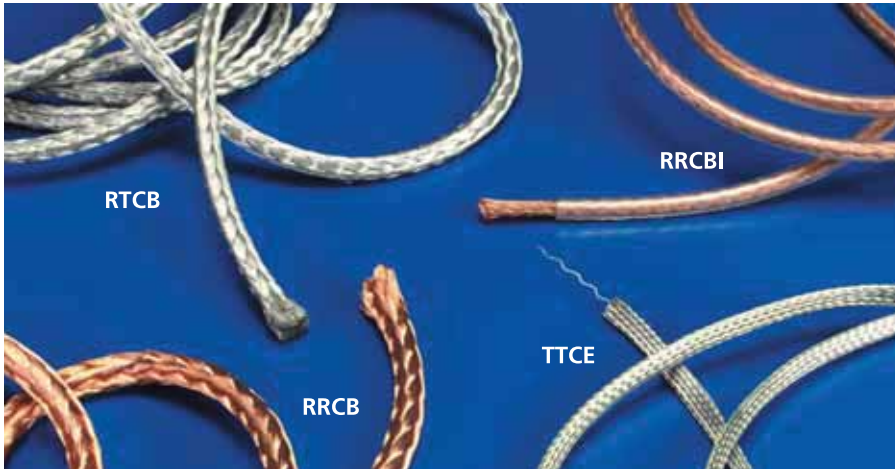



- Большой выбор типоразмеров – для всех Ваших потребностей
- Изолированные или без изоляции
- Шины трубчатого сечения – для экранирования
- Для использования в коррозионных средах – шины из нержавеющей стали



RTCB/RTCB HL

Плетёные шины круглого сечения из лужёной меди

- Плетение из проволоки стандартного диаметра: 0,15 мм
- Поставляется в бухтах по 25 м

№ по каталогу	КОД ДЕТАЛИ	Сечение, кв. Мм	Внешний диаметр, мм	Количество жил	Номинальная сила тока, А		
557600	RTCB 15-6	6	4	352	45	25 м	0,06
557610	RTCB 15-8	8	4,5	464	65	25 м	0,08
557620	RTCB 15-10	10	5	560	75	25 м	0,10
557630	RTCB 15-16	16	6	900	120	25 м	0,16
557640	RTCB 15-25	25	8	1416	150	25 м	0,25
557650	RTCB 15-30	30	9	1680	180	25 м	0,30
557660	RTCB 15-50	50	11	2820	250	25 м	0,50
557670	RTCB 15-75	75	13,5	4236	300	25 м	0,75
557680	RTCB 15-100	100	17	5652	360	25 м	1,00



Плетение из проволоки стандартного диаметра 0,15 мм
– Поставляется в бухтах большой длины

№ по каталогу	КОД ДЕТАЛИ	Сечение, кв. Мм	Внешний диаметр, мм	Количество жил	Номинальная сила тока, А		
503700	RTCB 15-10/HL	10	5	560	75	100 м	0,100
503710	RTCB 15-16/HL	16	6	900	120	100 м	0,160
503720	RTCB 15-25/HL	25	7,5	1416	150	100 м	0,250
503730	RTCB 15-30/HL	30	8	1680	180	75 м	0,300

RRCB

Плетёные шины круглого сечения из красной меди

- Плетение из проволоки стандартного диаметра: 0,15 мм
- Поставляется в бухтах по 25 м

№ по каталогу	КОД ДЕТАЛИ	Сечение, кв. Мм	Внешний диаметр, мм	Количество жил	Номинальная сила тока, А		
557400	RRCB 15-6	6	4	352	45	25 м	0,06
557410	RRCB 15-8	8	4,5	464	65	25 м	0,08
557420	RRCB 15-10	10	5	560	75	25 м	0,10
557430	RRCB 15-16	16	6	900	120	25 м	0,16
557440	RRCB 15-25	25	8	1416	150	25 м	0,25
557450	RRCB 15-30	30	9	1680	180	25 м	0,30
557460	RRCB 15-50	50	11	2820	250	25 м	0,50
557470	RRCB 15-75	75	14	4236	300	25 м	0,75
557480	RRCB 15-100	100	18	5652	360	25 м	1,00

RRCBI

Плетёные шины круглого сечения из красной меди с изоляцией

- Плетение из проволоки стандартного диаметра: 0,15 мм
- Изоляция – прозрачный ПВХ, толщина 1 мм
- Самогасящийся материал, стандарт UL 94 VO
- Изоляция на напряжение: 450 В – Поставляется в бухтах по 25 м

№ по каталогу	КОД ДЕТАЛИ	Сечение, кв. Мм	Внешний диаметр, мм	Количество жил	Номинальная сила тока, А		
510500	RRCBI 15-10	10	7	560	75	25 м	0,10
510510	RRCBI 15-16	16	8	900	120	25 м	0,16



ПО ЗАПРОСУ – ПРОИЗВОДСТВО НА ЗАКАЗ:

- Плетёные шины трубчатого сечения, максимальный диаметр – до 60 мм
- Плетёные шины плоского или круглого сечения – максимальное сечение до 400 кв. мм
- Изоляция 105° C

TTCE

Плетёные шины трубчатого сечения

- Для экранирования соединительных кабелей между оборудованием, установленным в среде с электромагнитными помехами
- Поставляется с выводом контактной проволокой

№ по каталогу	КОД ДЕТАЛИ	Сечение, кв. Мм	Диаметр (мм)			Количество жил	Ø Проволока, мм	Номинальная сила тока, А			
			Внутр.	% Покр.	Растяж.						% Покр.
510100	TTCE 3	1,7	3	100%	6	90%	96	0,15	13	50 м	0,020
510110	TTCE 5	2,5	5	99%	10	92%	144	0,15	19	50 м	0,026
510120	TTCE 8	4,45	8	99%	16	95%	252	0,15	37	50 м	0,050
510130	TTCE 10	5,7	10	100%	20	92%	320	0,15	43	50 м	0,054
510140	TTCE 15	12	15	100%	30	94%	384	0,20	90	50 м	0,120
510150	TTCE 20	20,4	20	99%	40	87%	288	0,30	122	50 м	0,190
510160	TTCE 25	27,1	25	99%	50	92%	384	0,30	163	25 м	0,270
510170	TTCE 30	33,9	30	100%	60	90%	480	0,30	185	25 м	0,320
510180	TTCE 35	40,7	35	100%	70	94%	576	0,30	244	25 м	0,380

- Поставляется в бухтах большой длины

№ по каталогу	КОД ДЕТАЛИ	Сечение, кв. Мм	Ø Внутр. мм	Ø Растяж. мм	Количество жил	Ø Проволока мм	Сила тока, А	
504690	TTCE 8/HL	6,8	8	16	216	0,20	37	200 м 0,050

Металлические плетёные шины

Прочее: Изготовьте плетёные шины по Вашим размерам и требованиям

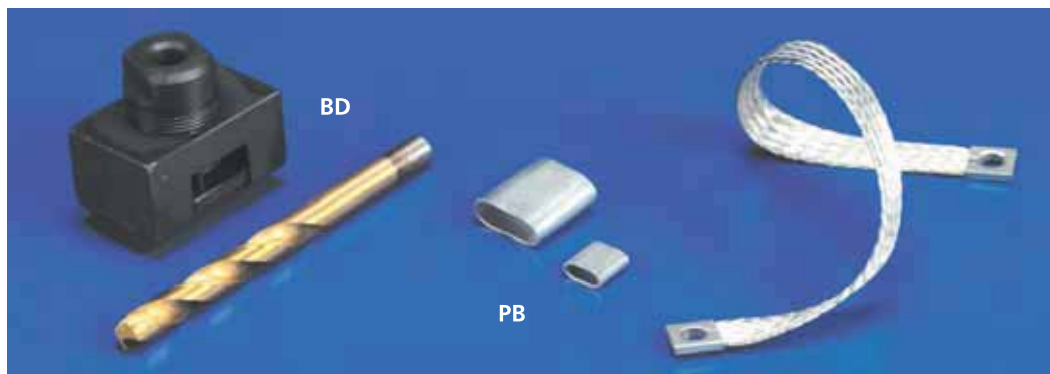

BD

Устройство для обжима и сверления плетёных шин

- Состоит из направляющей и специального сверла. Этот инструмент был разработан фирмой ERICO специально для обжимания и сверления контактных площадок в плетёных шинах

№ по каталогу	КОД ДЕТАЛИ	Для плоских шин	Ø сверла	Болт		
558610	BD 16	FTCB или FRCB 15-16	6,5	M6	1	0,653
558640	BD 16-8,5	FTCB или FRCB 15-16	8,5	M8	1	0,653
558620	BD 25	FTCB или FRCB 15-25	11	M10	1	0,678
558630	BD 50	FTCB или FRCB 15-50	12,5	M12	1	0,712

PB

Контактные зажимы-наконечники для плетёных шин плоского сечения (FTCB или FRCB)

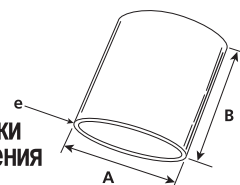

- Из лужёной отожжённой меди

№ по каталогу	КОД ДЕТАЛИ	Для плоских шин	A	B	e		
557180	PB 16	FTCB или FRCB 15-16	16	15	1	100	0,004
557190	PB 25	FTCB или FRCB 15-25	22	25	1	100	0,010
557380	PB 50	FTCB или FRCB 15-50	30	30	1	100	0,017

По запросу – плетёные шины плоского сечения из лужёной меди

- Длина - по запросу заказчика
- Поставляются с двумя предварительно рассверленными контактными зажимами-наконечниками
- Допуск: A, B ± 1
- Минимальное количество: 100 штук

Сечение, кв. мм	Контактные зажимы-наконечники	Ø	Сила тока, А		
16	17 x 17	8,5 - 10,5	120	≥ 100	0,16
25	25 x 25	10,5 - 13	150		0,25
50	32 x 32	13 - 17 - 20	250		0,50

ЧТО ТАКОЕ ЭЛЕКТРОМАГНИТНАЯ СОВМЕСТИМОСТЬ...

В средах с растущим уровнем электромагнитных помех всё более важным фактором проектирования и монтажа электрораспределительных схем становится электромагнитная совместимость (ЭМС).

Чтобы избежать возникновения паразитных токов, необходимо обеспечить равенство электрических потенциалов всех металлических частей каркаса и обшивки – как внутри шкафа, так и вне его. Поэтому важно соединить эти части проводниками, имеющими малый импеданс для высокочастотных колебаний.

Соединения кабелем не удовлетворяют этому требованию. Для этой цели подходят только плоские и короткие проводники. Их ВЧ-импеданс в 10 раз ниже, чем импеданс проволоки или кабеля.

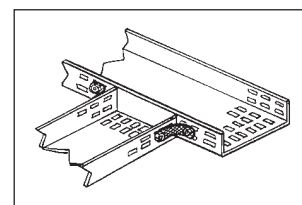
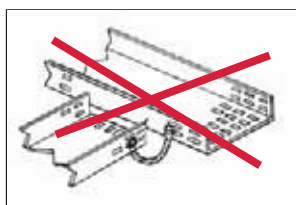
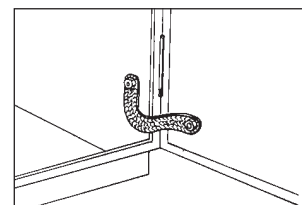
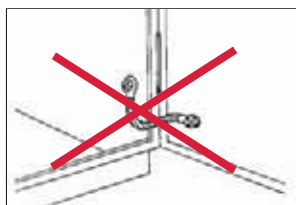

Профили

Стальные профили

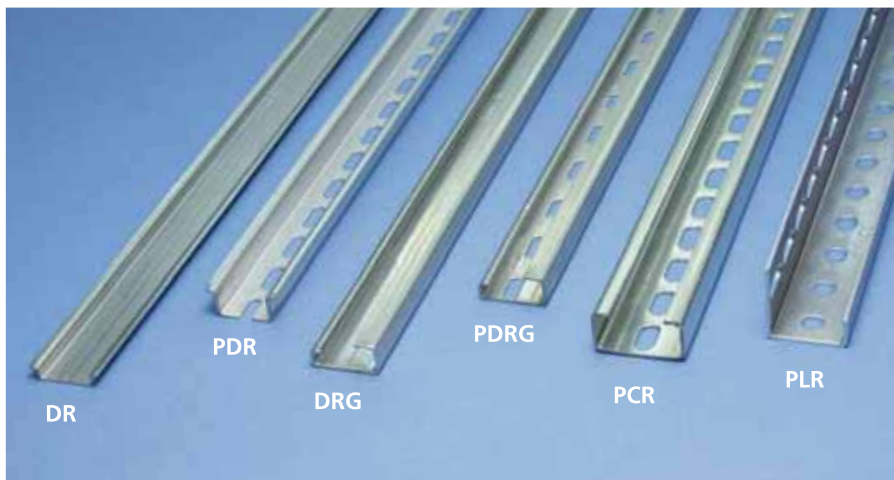

- Оцинкованная сталь
- Быстрый монтаж любых конструкций
- Высокая механическая прочность
- Высокое сопротивление коррозии
- Соответствует стандартам EN 60175 DIN 46277

DR

Симметричные профили

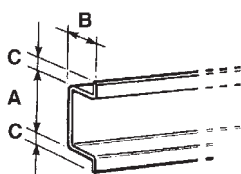

№ по каталогу	КОД ДЕТАЛИ	Толщина мм	A мм	B мм	C мм	Lg м		
557700	DR 5,5 2 m	1	10,5	5,5	2	2	15	0,33
557800	DR 7 2 m	1	27	7,5	4	2	15	0,66
557810	DR 7 3 m	1	27	7,5	4	3	10	0,99
557900	DR 15 2 m	1,5	27	15	4	2	15	1,30
557910	DR 15 3 m	1,5	27	15	4	3	10	1,95

DRG

Асимметричные профили

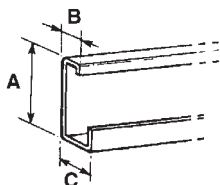

№ по каталогу	КОД ДЕТАЛИ	Толщина мм	A мм	B мм	C мм	Lg м		
558000	DRG 2 m	1,5	32	9	15	2	15	1,40
558010	DRG 3 m	1,5	32	9	15	3	10	2,10

PCR

Перфорированные П-образные профили

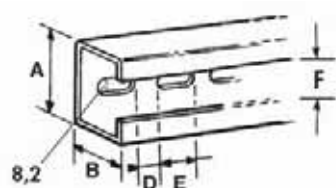

№ по каталогу	КОД ДЕТАЛИ	Толщина мм	A мм	B мм	D мм	E мм	F мм	Lg м		
557520	PCR 35 x 35 2 m	2	35	35	7	18	16	2	10	3
557500	PCR 40 x 20 2 m	1,5	40	20	7	18	24	2	12	2,5
557780	PCR 30 x 15 3 m	1,5	30	15	7	18	15	3	10	2,4
557790	PCR 35 x 35 3 m	2	35	35	7	18	16	3	10	4,5

PDR

Перфорированные симметричные профили

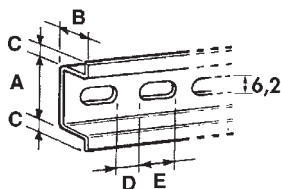

№ по каталогу	КОД ДЕТАЛИ	Толщина мм	A мм	B мм	C мм	D мм	E мм	Lg м		
557750	PDR 5,5 2 m	1	10,5	5,5	2	7,8	12,2	2	15	0,28
557850	PDR 7 2 m	1	27	7,5	4	7	18	2	15	0,62
557855	PDR 7 2 m*	1	27	7,5	4	10	25	2	15	0,62
557860	PDR 7 3 m	1	27	7,5	4	7	18	3	10	0,92
557950	PDR 15 2 m	1,5	27	15	4	7	18	2	15	1,20
557955	PDR 15 2 m*	1,5	27	15	4	10	25	2	15	1,20
557960	PDR 15 3 m	1,5	27	15	4	7	18	3	10	1,81

PDRG

Перфорированные Асимметричные Профили

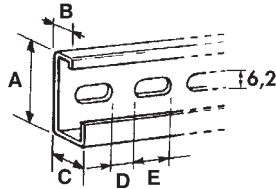

№ по каталогу	КОД ДЕТАЛИ	Толщина мм	A мм	B мм	C мм	D мм	E мм	Lg м		
558050	PDRG 2 m	1,5	32	9	15	7	18	2	15	1,30
558060	PDRG 3 m	1,5	32	9	15	7	18	3	15	1,96

PLR

Перфорированные Г-образные профили

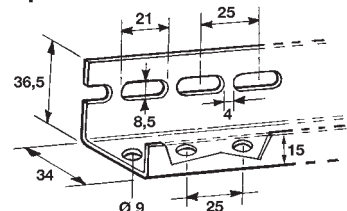

№ по каталогу	КОД ДЕТАЛИ	Толщина мм	Lg м		
557510	PLR 36,5 x 34 x 15 2 m	2	2	6	2,1

* Новые части, прорезь шириной 5,2 мм

Профили

Аксессуары и инструмент

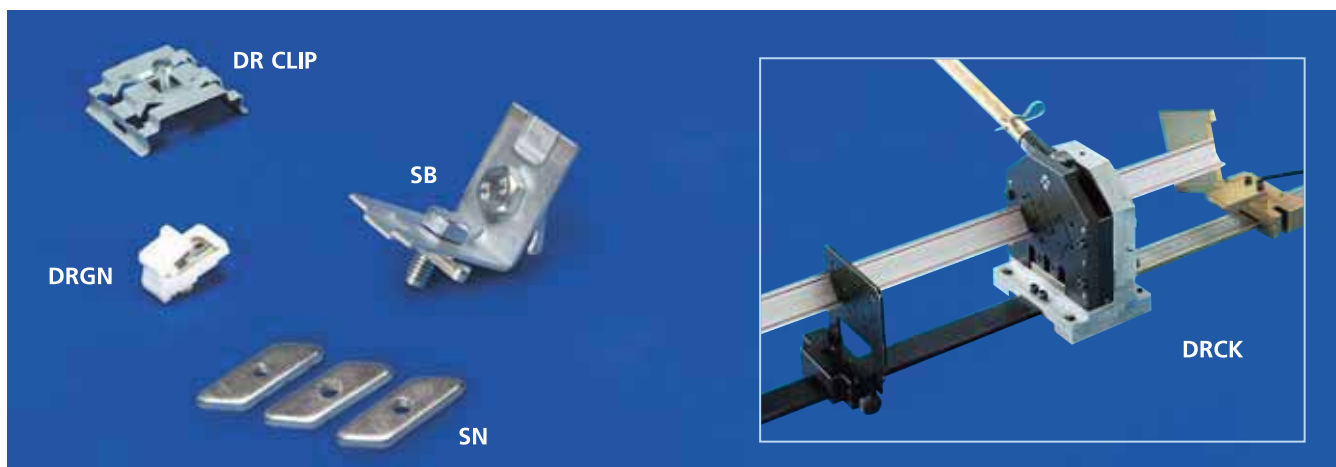

DR CLIP

Плоские гайки для симметричных реек DIN

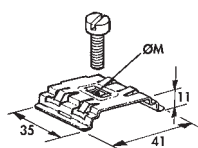

№ по каталогу	КОД ДЕТАЛИ	Ø M		
563100	DR CLIP M4	M4	10	0,01
563110	DR CLIP M6	M6	10	0,01

DRGN

Плоские гайки для асимметричных реек DIN

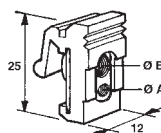

№ по каталогу	КОД ДЕТАЛИ	Ø A	Ø B		
558070	DRGN M5	M3	M5	100	0,038
558080	DRGN M6	M4	M6	100	0,038

SN

Гайка-вкладыш

- Оцинкованная сталь

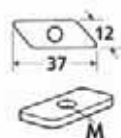

№ по каталогу	КОД ДЕТАЛИ	M		
560500	SN M4	M4	100	0,02
560510	SN M5	M5	100	0,02
560520	SN M6	M6	100	0,02
560530	SN M8	M8	100	0,02

SB

Стальная угловая скоба

- В сборе с гайкой на M8
- Толщина 2 мм (оцинкованная сталь)

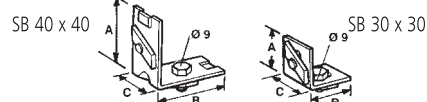

№ по каталогу	КОД ДЕТАЛИ	A mm	B mm	C mm		
557770	SB 30 x 30	30	30	28	25	0,06
557720	SB 40 x 40	40	40	28	25	0,07

IRS

Угловая опора-скоба

- Оцинкованная сталь

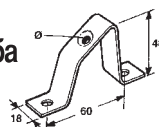

№ по каталогу	КОД ДЕТАЛИ	Ø M		
557970	IRS 5	5	50	0,038
557980	IRS 6	6	50	0,038

DRCK

Инструмент резки и пробивки отверстий в профилях DIN

- Устройство резки для 5 профилей DIN. Режет без заусенцев или деформации профиля, позволяет пробивать отверстия удлиненной формы. Поставляется с линейкой и специальным упором.

- 1) Ручной инструмент ERICO для резки и пробивки отверстий может работать с 5 самыми популярными профилями DIN
- 2) Инструмент ERICO может пробивать отверстия размером 9,5 мм x 6,5 мм ориентированные как вдоль, так и поперек профиля
- 3) Можно выставить ограничители таким образом, чтобы позволить пробивку горизонтальных удлиненных отверстий в 8 мм от края, а вертикальных – в 12 мм от края профиля
- 4) Блок ограничителя, установленный на петлях, позволяет остановить пробивку серии отверстий без дополнительной регулировки ограничителей.
- 5) Длина линейки с измерительными делениями: 1000 мм
- 6) Этот инструмент также может резать шпильки или прутки с резьбой M6
- 7) Направляющие разработаны для облегчения резки профилей DIN

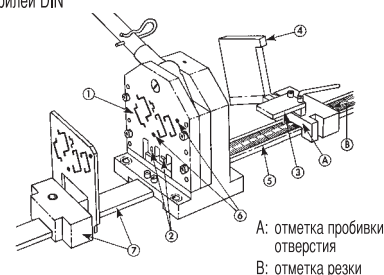

ОБЩИЕ ИЗМЕРЕНИЯ

Длина: 165 мм – Ширина: 100 мм, Высота: 200 мм
Длина рукоятки: 630 мм

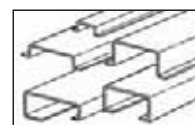
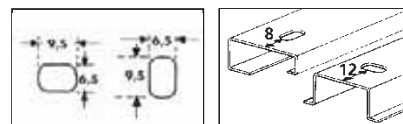

№ по каталогу	КОД ДЕТАЛИ		
559140	DRCK	1	18

ERIFLEX® ERILINK

*Модульная система
укрытий для шинопроводов,
поставляется в виде отдельных
деталей. Устанавливается на месте
по конкретным размерам.*



- Качественный внешний вид
- Легка в эксплуатации
- Система тестирована ASTA
- Стандартные компоненты прошли тестирование и сертификацию
- Позволяет создавать сложные формы, а также вносить изменения в конструкцию и расширять конструкцию шинопроводов в будущем
- Гарантированно соответствует стандарту IEC 60439.2

ТЕХНИЧЕСКИЕ ХАРАКТЕРИСТИКИ:

- Сила тока – от 800 до 7400 А
- Степень защиты – IP 20
- Рабочее напряжение ≤ 1000 В AC/1500 В DC
- Противопожарные барьеры I120 и E120



1 – Изготовление каркаса



2 – Монтаж ошиновки



3 – Подключение
внешних вводов



4 – Сборка щитов



5 – Навеска внешних панелей



6 – Декоративная
чистовая отделка

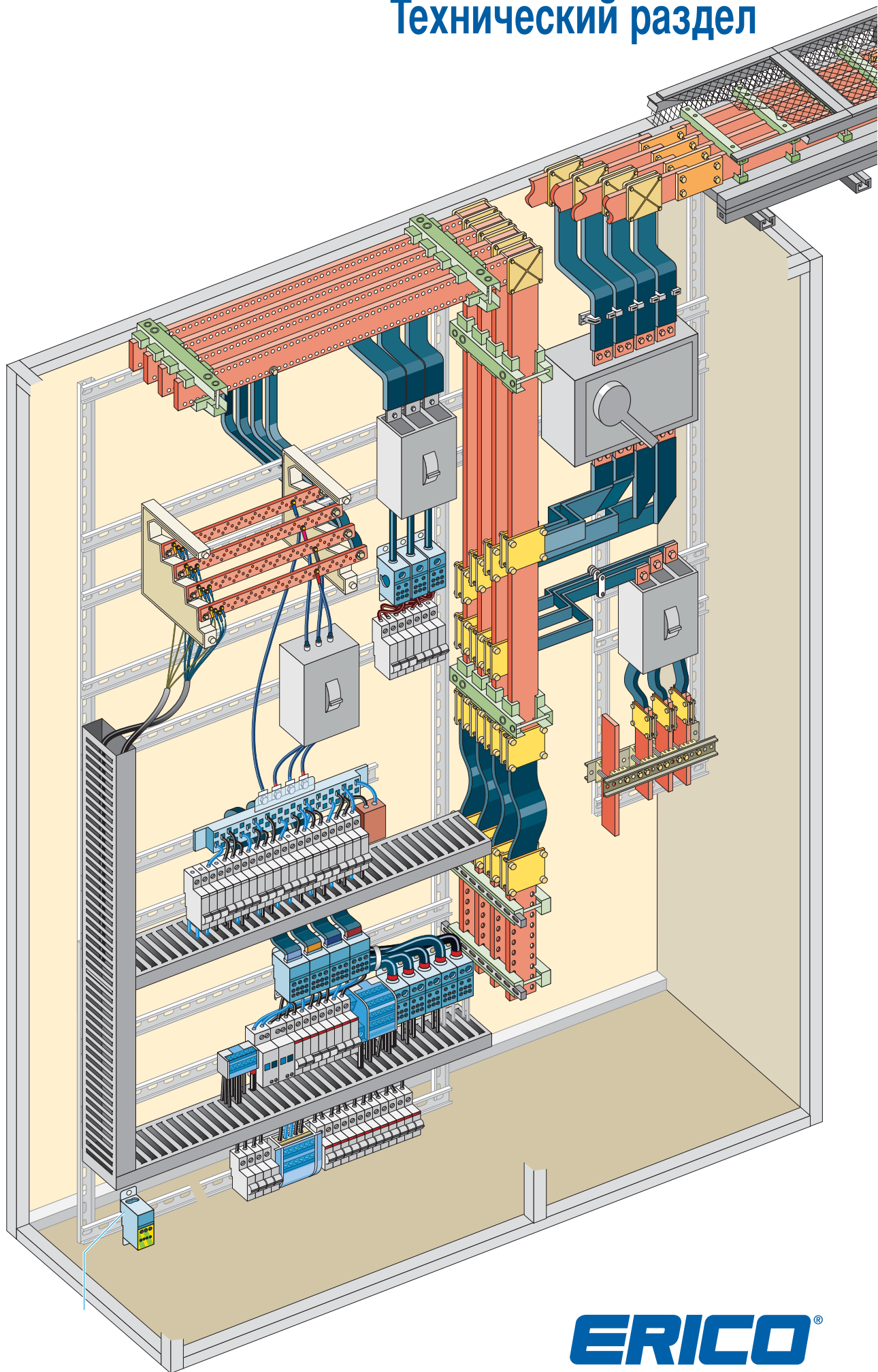

Как обеспечить качественное электрическое соединение:

A: Определение понятия «Контакт»

КАЧЕСТВО ЭЛЕКТРИЧЕСКОГО КОНТАКТА ОПРЕДЕЛЯЕТСЯ:

1 СОСТОЯНИЕМ ПОВЕРХНОСТИ КОНТАКТИРУЮЩИХ ДЕТАЛЕЙ

Поверхность должна быть плоской, но не полированной; на самом деле, сопротивление на поверхности контакта не играет определяющей роли, если контактные поверхности имеют среднюю шероховатость (Коэффициент среднеарифметической шероховатости $Ra = 1,6 - 3,2$). Такие условия позволяют легче продавливать оксидную плёнку на поверхности контакта.
Ещё один важный момент: контактирующие поверхности должны быть очищены перед сборкой. Поверхности должны быть очищены от оксидной плёнки и жировых загрязнений.

2 ПЛОЩАДЬ КОНТАКТА

Длина перехлёста (Н) должна быть не менее пятикратной толщины (е) самого тонкого из двух проводников.

$$S = H \times L$$

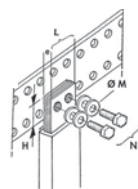

3 НЕОБХОДИМОЕ ПРИЖИМНОЕ УСИЛИЕ (F)

Это – непосредственная функция площади контакта (S) и нормированного коэффициента $k = 2,5 \text{ даН/мм}^2$. (см. диаграмму).

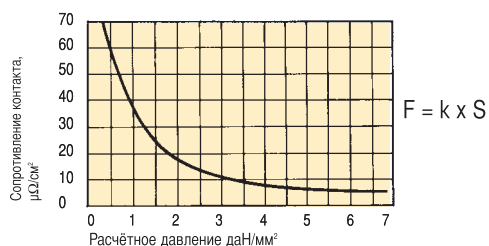

4 РАСЧЁТ МОМЕНТА ЗАТЯГИВАНИЯ КРЕПЕЖА

Необходимо использовать оцинкованный болт класса 8.8 с хромовым покрытием, с контактными шайбами, затягиваемый ключом с ограничением по крутящему моменту и без использования смазки.

Плоская шайба Контактная шайба

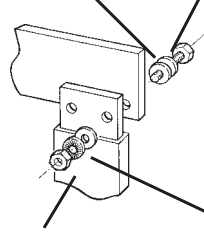

Контактная шайба

Плоская шайба

Ø	M6	M8	M10	M12	M14	M16
F (даН)	800	1450	2300	3700	4400	6000
Момент затягивания, Нм	13	30	60	110	174	274

5 ХАРАКТЕРИСТИКИ КЛАССА БОЛТОВ

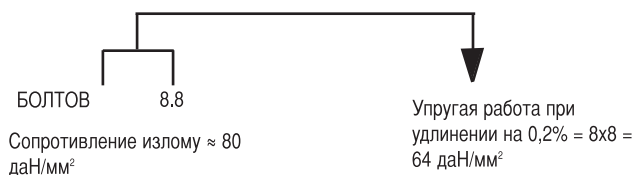

B: СОЕДИНЕНИЕ ШИН ERIFLEX® FLEXIBAR

ПАРАМЕТРЫ КОНТАКТОВ (рекомендации для шин с отверстиями в контактных площадках)

ОПИСАНИЕ	№ по каталогу Длина 2 м	Перехлест Н	К-во болтов N	Размер болта М
ERIFLEX FLEXIBAR 2 x 20 x 1	552490	25	1	M6
ERIFLEX FLEXIBAR 3 x 20 x 1	552500	25	1	M6
ERIFLEX FLEXIBAR 4 x 20 x 1	552510	25	1	M8
ERIFLEX FLEXIBAR 5 x 20 x 1	552520	25	1	M8
ERIFLEX FLEXIBAR 6 x 20 x 1	552530	30	1	M10
ERIFLEX FLEXIBAR 10 x 20 x 1	552540	50	2	M8
ERIFLEX FLEXIBAR 2 x 24 x 1	552550	25	1	M8
ERIFLEX FLEXIBAR 3 x 24 x 1	552560	25	1	M8
ERIFLEX FLEXIBAR 4 x 24 x 1	552570	25	1	M8
ERIFLEX FLEXIBAR 5 x 24 x 1	552580	25	1	M10
ERIFLEX FLEXIBAR 6 x 24 x 1	552590	30	1	M10
ERIFLEX FLEXIBAR 8 x 24 x 1	552600	40	1	M12
ERIFLEX FLEXIBAR 10 x 24 x 1	552610	50	2	M10
ERIFLEX FLEXIBAR 2 x 32 x 1	552620	25	1	M10
ERIFLEX FLEXIBAR 3 x 32 x 1	552630	25	1	M10
ERIFLEX FLEXIBAR 4 x 32 x 1	552640	25	1	M10
ERIFLEX FLEXIBAR 5 x 32 x 1	552650	25	1	M10
ERIFLEX FLEXIBAR 6 x 32 x 1	552660	30	1	M12
ERIFLEX FLEXIBAR 8 x 32 x 1	552670	40	1	M12
ERIFLEX FLEXIBAR 10 x 32 x 1	552680	50	2	M10
ERIFLEX FLEXIBAR 2 x 40 x 1	552690	20	2	M8
ERIFLEX FLEXIBAR 3 x 40 x 1	552700	25	1	M12
ERIFLEX FLEXIBAR 4 x 40 x 1	552710	25	1	M12
ERIFLEX FLEXIBAR 5 x 40 x 1	552720	30	1	M12
ERIFLEX FLEXIBAR 6 x 40 x 1	552730	30	1	M12
ERIFLEX FLEXIBAR 8 x 40 x 1	552740	40	2	M10
ERIFLEX FLEXIBAR 10 x 40 x 1	552750	50	2	M12
ERIFLEX FLEXIBAR 3 x 50 x 1	552760	25	2	M8
ERIFLEX FLEXIBAR 4 x 50 x 1	552770	25	2	M8
ERIFLEX FLEXIBAR 5 x 50 x 1	552780	25	2	M10
ERIFLEX FLEXIBAR 6 x 50 x 1	552790	30	2	M10
ERIFLEX FLEXIBAR 8 x 50 x 1	552800	40	2	M12
ERIFLEX FLEXIBAR 10 x 50 x 1	552810	50	2	M12
ERIFLEX FLEXIBAR 3 x 63 x 1	552820	25	2	M10
ERIFLEX FLEXIBAR 4 x 63 x 1	552830	25	2	M10
ERIFLEX FLEXIBAR 5 x 63 x 1	552840	25	2	M10
ERIFLEX FLEXIBAR 6 x 63 x 1	552850	30	2	M12
ERIFLEX FLEXIBAR 8 x 63 x 1	552860	40	2	M12
ERIFLEX FLEXIBAR 10 x 63 x 1	552870	50	3	M12
ERIFLEX FLEXIBAR 3 x 80 x 1	552880	25	3	M8
ERIFLEX FLEXIBAR 4 x 80 x 1	552890	25	3	M8
ERIFLEX FLEXIBAR 5 x 80 x 1	552900	25	3	M10
ERIFLEX FLEXIBAR 6 x 80 x 1	552910	30	3	M10
ERIFLEX FLEXIBAR 8 x 80 x 1	552920	40	3	M12
ERIFLEX FLEXIBAR 10 x 80 x 1	552930	50	3	M12
ERIFLEX FLEXIBAR 4 x 100 x 1	552940	25	4	M8
ERIFLEX FLEXIBAR 5 x 100 x 1	552950	25	4	M10
ERIFLEX FLEXIBAR 6 x 100 x 1	552960	30	4	M10
ERIFLEX FLEXIBAR 8 x 100 x 1	552970	40	4	M12
ERIFLEX FLEXIBAR 10 x 100 x 1	552980	50	4	M12
ERIFLEX FLEXIBAR 12 x 100 x 1	552990	60	5	M12
ERIFLEX FLEXIBAR 10 x 120 x 1	538650	50	4	M12

Шинодержатели для ERIFLEX® FLEXIBAR

1 ПРИ РАСПОЛОЖЕНИИ ШИН БОК О БОК: НАБОР UFS

(см. стр. 15)

В случае короткого замыкания для того, чтобы не повредить оборудование, расположенное вблизи от шин ERIFLEX FLEXIBAR, необходимо надёжно укрепить шинодержатели. Это позволит избежать перемещения гибких шин.

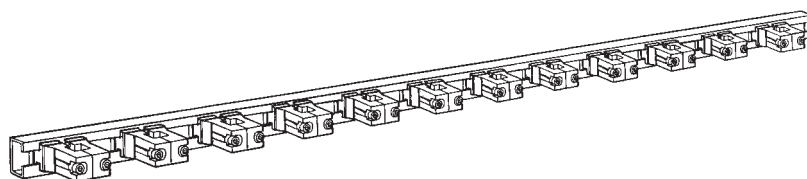

Принцип работы

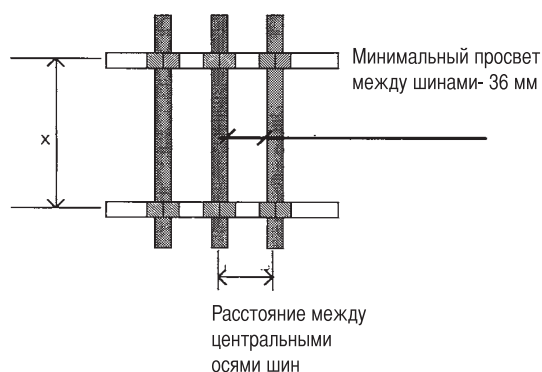
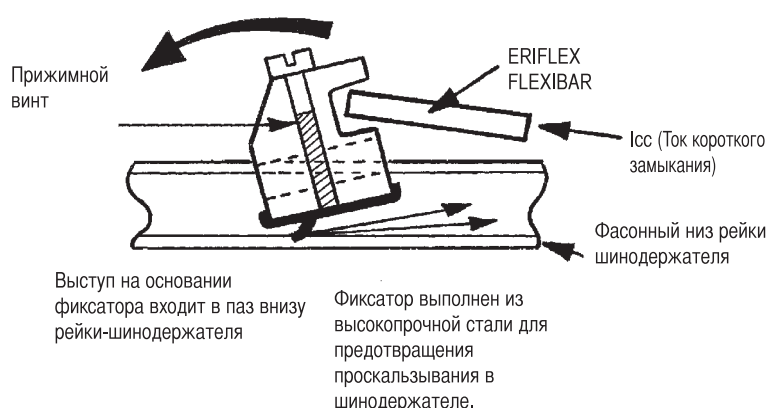

РЕКОМЕНДОВАННОЕ РАССТОЯНИЕ ДЛЯ НАБОРОВ ШИНОДЕРЖАТЕЛЕЙ UFS

ERIFLEX FLEXIBAR Ширина шины	Расстояние между центрами	Ток короткого замыкания (кА), в течение 1 с				
		6,50	8,00	12,00	23,00	30,00
15,50	60	400	400	400		
20	64	400	400	400		
24	68	400	400	400	300	
32	76	400	400	400	350	
40	84	400	400	400	400	200
50	94	400	400	400	400	250
63	107	400	400	400	400	300
80	124	400	400	400	400	350
100	144	400	400	400	400	400

2 ПАРАЛЛЕЛЬНОЕ РАСПОЛОЖЕНИЕ ШИН



2.1 ДЕРЖАТЕЛИ ТИПА RFS (см. стр. 15)

Рекомендованное расстояние между шинодержателями: не более 400 мм .

2.2 ДЕРЖАТЕЛИ ТИПА FS (см. стр. 15)

Обеспечивают расстояние между шинами, необходимое для оптимального охлаждения.

Проектирование силовой ошиновки

ВВЕДЕНИЕ – ОБЩИЕ ПРАВИЛА. МЕДЬ ИЛИ АЛЮМИНИЙ?

	CU	AL
Сегодня для изготовления шин используются только два металла: медь и алюминий.	1	0,30
В этой таблице приводится сравнение различных характеристик этих двух металлов. Все параметры (кроме веса) у меди лучше, чем у алюминия. Электрическая проводимость меди позволяет использовать шины с меньшим поперечным сечением, что снижает общий объём, занимаемый шинопроводом – важный фактор при проектировании низковольтной силовой ошиновки	1	0,61
	1	0,56
	1	0,40
	1	0,44
	1	0,55
	1	1,40
	1	0,61

ОБЩИЕ ПАРАМЕТРЫ

Для проектирования силовой ошиновки проектировщик должен рассмотреть ряд параметров:

ЭЛЕКТРИЧЕСКИЕ ПАРАМЕТРЫ

Ток (по одной шине или по набору шин); падение напряжения на шине будет определяться поперечным сечением проводника для данной силы тока.

МЕХАНИЧЕСКИЕ ПАРАМЕТРЫ

Размеры шин и их механическая прочность зависят от массы и условий использования, а также от ряда дополнительных факторов.

Например, два фактора ограничивают ток, который может быть пропущен по проводнику:

- Рабочая температура проводника
- Потери энергии на выделение тепла

СКИН-ЭФФЕКТ

Скин-эффект – явление, при котором ток концентрируется в поверхностном слое проводника. Сила скин-эффекта зависит от частоты тока, сопротивления материала проводника, толщины проводника и отношения ширины шины к её толщине.

Коэффициент скин-эффекта для медных шин прямоугольного сечения подчёркивает преимущества использования плоских шин с высоким отношением ширины к толщине.

При одинаковом поперечном сечении этот тип шин имеет большую площадь поверхности, что облегчает охлаждение, а также имеет более равномерную плотность тока.



Схематическое представление переменного тока

РАССЕЯНИЕ ТЕПЛА С ПОМОЩЬЮ КОНВЕКЦИИ

Эффективность такого способа охлаждения зависит от:

- формы проводника
- измерений проводника
- максимально допустимого увеличения температуры проводника
- скорости потока воздуха, обдувающего проводники: этот фактор имеет существенное значение для эффективности процесса охлаждения

Наилучшим образом охлаждается шина прямоугольного сечения, стоящая вертикально на своей узкой стороне.

Для оптимального охлаждения шины должны быть ориентированы таким образом, чтобы создавать минимально возможное сопротивление циркуляции охлаждающего воздуха и в то же время при соприкосновении с этим воздухом максимально возможной поверхности шины.

Таким образом, лучше использовать несколько тонких плоских шин, поставленных на ребро, чем одну толстую цельнометаллическую шину.

ВОЗДУШНЫЙ ПРОМЕЖУТОК И РАССТОЯНИЕ УТЕЧКИ

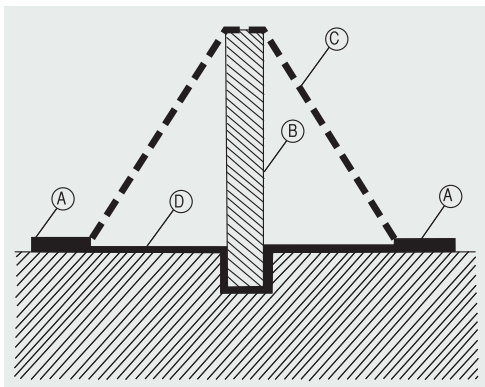

A: Проводники
B: Экран

- Воздушным промежутком (C) называется кратчайшее расстояние по воздуху между двумя проводниками под током.
- Расстоянием утечки (D) называется кратчайшее расстояние по поверхности между двумя проводниками под током.

Минимальный воздушный промежуток составляет 14 мм (в соответствии со стандартом IEC 60439-1, степень загрязнённости воздуха 3).

Более подробную информацию можно получить в компании Вектор-ВС

ВЫБОР МЕДНЫХ ШИН

КАЧЕСТВО:

Медные шины системы ERIFLEX® обладают следующими характеристиками:

- Электролитическая медь Cu-ETP (Cu/a1)
- Чистота меди – не менее 99,9%
- Максимальное электрическое сопротивление: $0,017241 \Omega \text{ мм}^2/\text{м}$ при температуре ниже 20°C
- Коэффициент линейного расширения: $16,6 \cdot 10^{-6}$ на 1°C в рамках интервала от 20°C до 100°C
- полутвердая
- Прочность на разрыв $25 \text{ даН}/\text{мм}^2$
- Максимальное удлинение 15%
- Скруглённые углы для облегчения монтажа изделий.

ПОПЕРЕЧНОЕ СЕЧЕНИЕ И КОЛИЧЕСТВО ШИН НА ОДНУ ФАЗУ:

Эти показатели зависят от следующих параметров:

- Номинальная сила тока
- Максимальная температура окружающего воздуха
- Максимально допустимое повышение температуры шины
- Перфорированные или сплошные шины
- Постоянный или периодический режим работы

Следующая ниже таблица даёт разрешённые значения силы тока для схем с 1, 2, 3 или 4 шинами на одну фазу в зависимости от температуры окружающего воздуха и максимально допустимого повышения температуры шины (для сплошных шин).

Для перфорированных шин толщиной 5 мм допустимое значение рабочей силы тока практически равно значению для таких же сплошных шин.

Для перфорированных шин толщиной 10 мм при определении допустимой силы тока должен использоваться поправочный коэффициент к силе тока для сплошной шины. Значение этого коэффициента равно 0.97.

Медные шины

Как правильно подобрать тип медной шины:

ШИНЫ С РЕЗЬБОВЫМИ ОТВЕРСТИЯМИ:

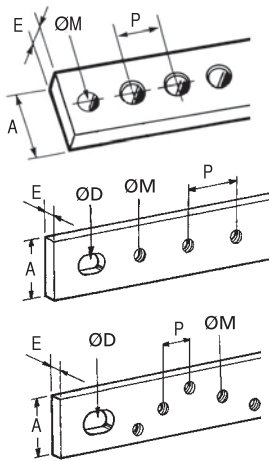

A x E мм	ØM мм	P мм	ØD мм	Длина в мм		Номинальная сила тока (А)	
				1000	2000	Рабочая температура 85°C	
				№ по каталогу	№ по каталогу	Рабочая температура 85°C	Рабочая температура 85°C
12 x 2	M5	18		549230		143	108
12 x 4	M5	18		550200	550190	212	160
12 x 5	M5	18		549220		241	183
18 x 4	M8	20		549200		240	181
25 x 4	M6	20		549210		380	288
15 x 5	M6	17,5	8 x 12		549000	289	218
15 x 5	M6	25	8 x 12	550210		289	218
20 x 5	M6	25	10 x 14	550220	549010	363	274
30 x 5	M6	25	12 x 16		549020	502	379
32 x 5	M6	25	12 x 16	550230		530	400
20 x 10	M8	25	10	550290		564	427
30 x 10	M8	25	10	550180	550160	756	573
32 x 5W	M6	17,5	12 x 1 6		549030	530	400

ПЕРФОРИРОВАННЫЕ ШИНЫ:

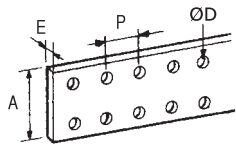

A x E мм	P мм	ØD мм	Длина в мм 1750 № по каталогу	Номинальная сила тока (А)							
				Рабочая температура 85°C				Рабочая температура 85°C			
25 x 5	25	10,5	550400	433	776	1670	1870	327	586	1260	1411
50 x 5	25	10,5	550410	772	1317	1980	2217	583	994	1494	1673
63 x 5	25	10,5	550420	951	1586	1980	2217	718	1197	1494	1673
80 x 5	25	10,5	550430	1173	1921	2319	2597	885	1450	1750	1960
100 x 5	25	10,5	550440	1431	2292	2716	3042	1080	1730	2050	2296
125 x 5	25	10,5	550450	1723	2679	3155	3532	1300	2022	2381	2666
50 x 10	25	10,5	550350	1050	1861	2514		792	1404	1897	
60 x 10	25	10,5	550360	1214	2119	2835		916	1600	2139	
80 x 10	25	10,5	550370	1528	2600	3438		1153	1962	2595	
100 x 10	25	10,5	550380	1836	3056	4018		1386	2306	3032	
120 x 10	25	10,5	550390	2145	3525	4609		1618	2660	3478	

СПЛОШНЫЕ ШИНЫ:

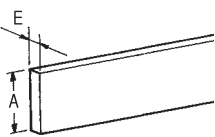

• Температура воздуха внутри щита: 35°C

• Рабочая температура измеряется на поверхности медной шины в соответствии со стандартом DIN 43671

• Шины установлены на узкий торец («на ребро»).

A x E мм	Длина в мм			Номинальная сила тока (А)							
	1000	2000	4000	Рабочая температура 85°C				Рабочая температура 85°C			
	№ по каталогу	№ по каталогу	№ по каталогу								
12 x 4	550780	550790		212				160			
12 x 5		550770		241				183			
20 x 5			550600	363				274			
25 x 5		549600	550610	433	776			327	586		
30 x 5			550620	502	890	1187	1329	379	672	896	1003
40 x 5			550630	639	1108	1444	1617	482	836	1090	1220
50 x 5		549610	550640	772	1317	1670	1870	583	994	1260	1411
60 x 5			550650	912	1524	1908	2137	688	1150	1440	1613
63 x 5		549620		951	1586	1980	2217	718	1197	1494	1673
80 x 5		549630	550660	1173	1921	2319	2597	885	1450	1750	1960
100 x 5		549640	550670	1431	2292	2716	3042	1080	1730	2050	2296
125 x 5		549650	550680	1723	2679	3155	3532	1300	2022	2381	2666
30 x 10		549700	550970	756	1300	1701		573	986	1289	
40 x 10		549710	550980	944	1624	2124		715	1230	1609	
50 x 10		549720	550900	1129	2001	2703		852	1510	2040	
60 x 10		549730	550910	1305	2279	3048		985	1720	2300	
80 x 10		549740	550920	1643	2796	3697		1240	2110	2790	
100 x 10		549750	550930	1974	3286	4320		1490	2480	3260	
120 x 10		549760	550940	2306	3790	4956		1740	2860	3740	
160 x 10			550950	2942	4757	6201		2220	3590	4680	
200 x 10			550960	3564	5711	7433		2690	4310	5610	

Шинодержатели для плоских шин и держатели для распределительных блоков

Шинодержатели для плоских шин: Расчёт расстояния между шинодержателями
 Максимальное расстояние (в мм) – схема с 1 шиной на фазу

ШИНОДЕРЖАТЕЛИ ТИПА AFBS 600 – AFBS

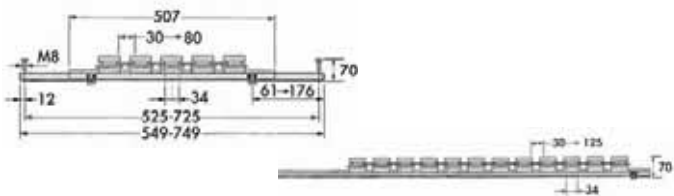

ИРк КА Исс (среднеквадратичное значение, кА), в течение 1 с	11	14	24	48	63	82	114	145	152	165
	6,5	8	12	23	30	39	52	66	69	75
30 x 5	1000	1000	1000	698	464	274	140	-	-	-
40 x 5	1000	1000	1000	915	537	317	162	100	-	-
50 x 5	1000	1000	1000	1000	610	361	184	114	104	-
63 x 5	1000	1000	1000	1000	705	416	213	132	121	102
80 x 5	1000	1000	1000	1000	828	490	250	155	142	120
100 x 5	1000	1000	1000	1000	974	576	295	182	167	141
125 x 5	1000	1000	1000	1000	1000	683	350	217	198	168
50 x 10	1000	1000	1000	1000	610	361	184	114	104	-
60 x 10	1000	1000	1000	1000	683	404	206	128	117	-
80 x 10	1000	1000	1000	1000	828	490	250	155	142	120
100 x 10	1000	1000	1000	1000	974	576	295	182	167	141
120 x 10	1000	1000	1000	1000	1000	662	339	210	192	162

5 мм

10 мм

ТИП FBSS 400A

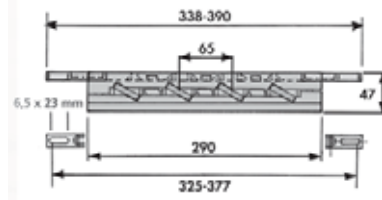

ИРк КА Исс (среднеквадратичное значение, кА), в течение 1 с	11	14	24	48	63	82	114
	6,5	8	12	23	30	39	52
32 x 5	1000	1000	1000	666	511	392	234

5 мм

ТИП CFBS 60 T – ТИП CFBS 60 TN

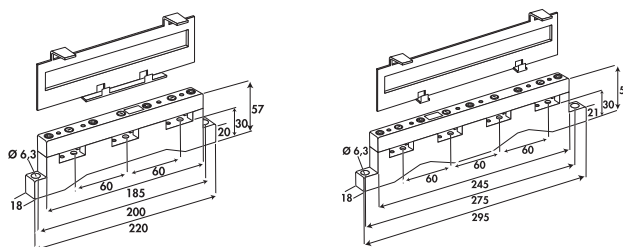

ИРк КА Исс (среднеквадратичное значение, кА), в течение 1 с	11	14	24	48	63	70	82	90	100
	6,5	8,2	12	22	30	33	39	42	47
15x3	816	776	645	329	132	-	-	-	-
15x4	816	776	645	329	132	-	-	-	-
12x5	787	747	613	293	-	-	-	-	-
15x5	816	776	645	329	132	-	-	-	-
20x5	968	919	758	371	129	-	-	-	-
25x5	875	838	713	413	225	128	-	-	-
30x5	792	767	683	483	358	300	200	134	-
12x10	816	776	645	329	132	-	-	-	-
20x10	925	888	763	463	275	188	-	-	-
30x10	821	797	715	520	398	342	244	179	-

3-4 мм

5 мм

10 мм

ТИП FBS 160 - 400A

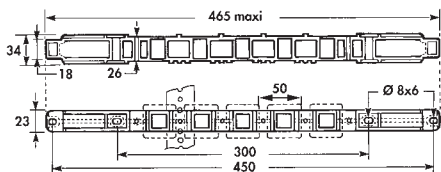

ИРк КА Исс (среднеквадратичное значение, кА), в течение 1 с	11	14	24	48	63	82	114	145	152	165
	6,5	8	12	23	30	39	52	66	69	75
15 x 5	450	450	450	300	-	-	-	-	-	-
20 x 5	450	450	450	300	-	-	-	-	-	-
32 x 5	450	450	450	300	-	-	-	-	-	-

5 мм

CFBS 100 T

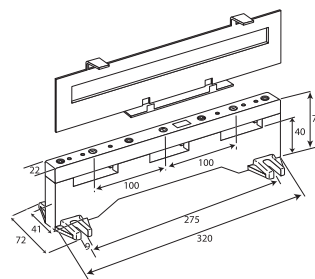

ИРк КА Исс (среднеквадратичное значение, кА), в течение 1 с	11	14	24	48	63	70	82	90	100
	6,5	8,2	12	22	30	33	39	42	47
30x10	-	-	-	1296	741	481	-	-	-
40x10	-	-	-	1135	730	540	216	-	-
50x10	-	-	-	1140	791	628	349	163	-
60x10	-	-	-	948	753	662	507	403	273

10 мм

ДЕРЖАТЕЛИ ДЛЯ РАСПРЕДЕЛИТЕЛЬНЫХ БЛОКОВ: РАСЧЁТ РАССТОЯНИЯ МЕЖДУ ДЕРЖАТЕЛЯМИ

ИРк КА Исс (среднеквадратичное значение, кА), в течение 1 с	11	14	24	48	63	82	114
	6,5	8	12	23	30	39	52
12 x 4	400	400	306	130			
15 x 5	500	500	429	130			
15 x 5	550	447	253				
20 x 5	635	516	261				
15 x 5	696	565	320	102			
20 x 5	804	653	370	102			
32 x 5	1000	826	418	102			
20 x 10	1000	1000	418	102			
30 x 10	1000	1000	418	102			

4-5 мм

5 мм

5-10 мм

Шинодержатели типов CBS и RCBS

Компактные и усиленные шинодержатели
Расчёт расстояния между шинодержателями
Максимальное расстояние, в мм

ТИП CBS 2/5 TN – ТИП CBS 2/6 TN

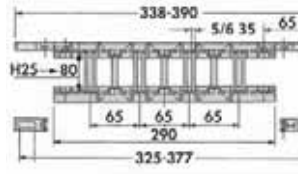

ТИП RCBS 1/6 TN

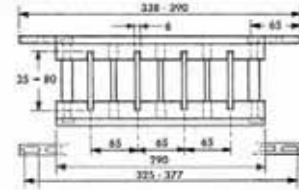

5 мм	IPk KA Icc (среднеквадратичное значение, кА), в течение 1 с	Максимальное расстояние между шинодержателями, мм								
		11 6,5	24 12	48 23	63 30	82 39	114 52	145 66	152 69	165 75
5 мм	25 x 5	1000	527	261	200	154	110	*	-	-
	30 x 5	1000	578	286	219	169	120	*	-	-
	40 x 5	1000	667	331	253	195	139	108	-	-
	50 x 5	1000	746	370	284	218	156	108	-	-
	63 x 5	1000	837	416	318	245	175	108	-	-
5 мм 5 мм	80 x 5	1000	944	468	359	276	175	108	-	-
	25 x 5	1000	746	370	284	218	156	-	-	-
	30 x 5	1000	817	406	311	239	171	108	-	-
	40 x 5	1000	944	468	359	276	175	108	-	-
	50 x 5	1000	1000	524	401	309	175	108	-	-
	63 x 5	1000	1000	588	451	342	175	108	-	-
	80 x 5	1000	1000	663	508	342	175	108	-	-

6,35 мм	IPk KA Icc (среднеквадратичное значение, кА), в течение 1 с	Максимальное расстояние между шинодержателями, мм											
		11 6,5	24 12	48 23	63 30	82 39	114 52	145 66	152 69	165 75	187 85	209 95	231 105
6,35 мм	25 x 6,35	1000	781	388	297	228	163	128	123	113	-	-	-
	30 x 6,35	1000	1000	662	507	390	279	219	210	193	155	124	101
	40 x 6,35	1000	1000	801	614	472	338	258	236	200	155	124	101
	50 x 6,35	1000	1000	938	719	553	395	258	236	200	155	124	101

6,35 мм	IPk KA Icc (среднеквадратичное значение, кА), в течение 1 с	Максимальное расстояние между шинодержателями, мм								
		11 6,5	24 12	48 23	63 30	82 39	114 52	145 66	152 69	165 75
6,35 мм	25 x 6,35	1000	633	314	240	185	132	-	-	-
	30 x 6,35	1000	693	344	263	202	145	-	-	-
	40 x 6,35	1000	801	397	304	234	153	-	-	-
	50 x 6,35	1000	895	444	340	262	153	-	-	-
	63 x 6,35	1000	1000	499	382	294	153	-	-	-
6,35 мм	80 x 6,35	1000	1000	562	431	300	153	-	-	-
	25 x 6,35	1000	895	444	340	262	153	-	-	-
	30 x 6,35	1000	981	487	373	287	153	-	-	-
	40 x 6,35	1000	1000	562	431	300	153	-	-	-
	50 x 6,35	1000	1000	629	482	300	153	-	-	-
	63 x 6,35	1000	1000	706	508	300	153	-	-	-
	80 x 6,35	1000	1000	796	508	300	153	-	-	-

ТИП RCBS 1/10 TN

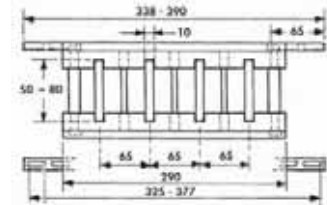

ТИП CBS 1/10 TN

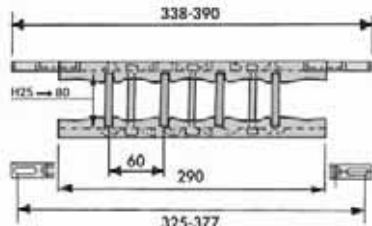

10 мм	IPk KA Icc (среднеквадратичное значение, кА), в течение 1 с	Максимальное расстояние между шинодержателями, мм											
		11 6,5	24 12	48 23	63 30	82 39	114 52	145 66	152 69	165 75	187 85	209 95	231 105
10 мм	50 x 10	1000	1000	712	568	437	312	246	235	200	155	124	101
	60 x 10	1000	1000	780	622	479	342	258	236	200	155	124	101
	80 x 10	1000	1000	938	719	553	395	258	236	200	155	124	101

10 мм	IPk KA Icc (среднеквадратичное значение, кА), в течение 1 с	Максимальное расстояние между шинодержателями, мм								
		11 6,5	24 12	48 23	63 30	82 39	114 52	145 66	152 69	165 75
10 мм	25 x 10	1000	1000	503	386	296	161	100	-	-
	30 x 10	1000	1000	551	422	315	161	100	-	-
	40 x 10	1000	1000	637	488	315	161	100	-	-
	50 x 10	1000	1000	712	534	315	161	100	-	-
	60 x 10	1000	1000	780	534	315	161	100	-	-
	80 x 10	1000	1000	901	534	315	161	100	-	-

Шинодержатели типа CABS (Компактные и регулируемые шинодержатели)

Шинодержатели типа CABS: Расчёт расстояния между шинодержателями Максимальное расстояние, в мм

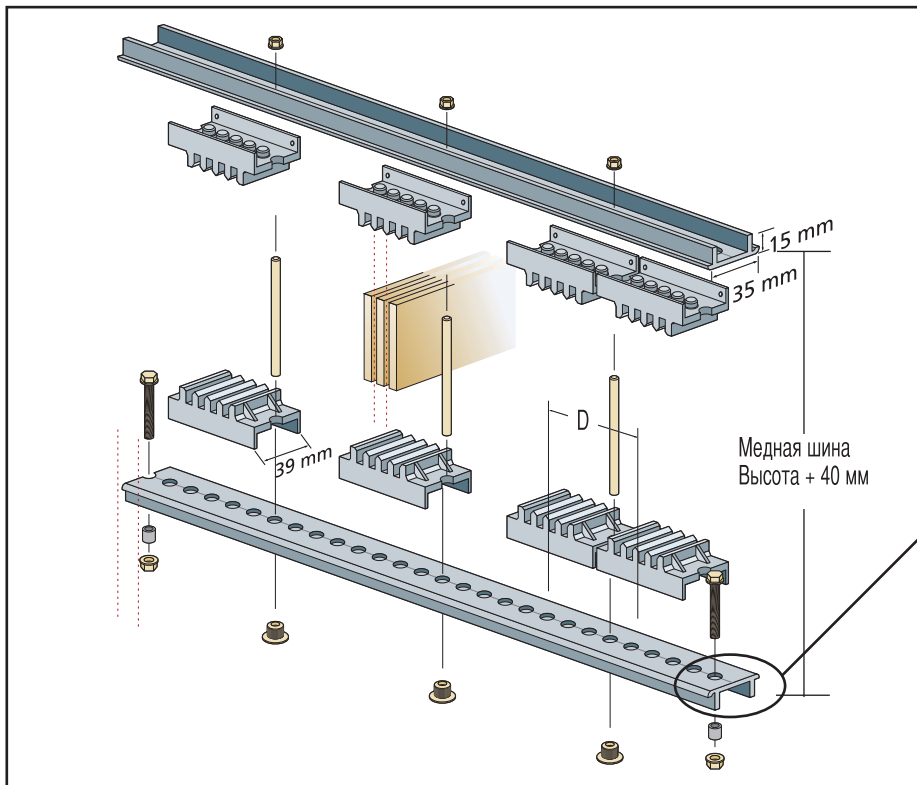

Жёсткость алюминиевого профиля
Как повысить сопротивление изгибу
в соответствии с Вашей
конфигурацией оборудования:



Для расчётов пользуйтесь
программным
обеспечением ERIFLEX®

CABS 4/5				
x5 мм	x5 мм	x5 мм	x5 мм	x5 мм

CABS 4/5										
CABS 4/5...										
IPk KA Icc (среднеквадратичное значение, кА), в течение 1 с	24	48	63	82	114	145	152	165	187	209
		12	23	30	39	52	66	69	75	85
D = 75 мм										
30x5 мм	620	308	236	181	129	102	-	-	-	-
40x5 мм	717	356	272	209	150	105	-	-	-	-
50x5 мм	801	398	305	234	167	105	-	-	-	-
63x5 мм	900	446	342	263	170	105	-	-	-	-
80x5 мм	1000	503	386	296	170	105	-	-	-	-
100x5 мм	1000	563	431	331	170	105	-	-	-	-
120x5 мм	1000	629	482	332	170	105	-	-	-	-
D = 100 мм										
30x5 мм	717	356	272	209	150	118	112	103	-	-
40x5 мм	828	411	315	242	173	136	128	109	-	-
50x5 мм	925	459	352	270	193	140	128	109	-	-
63x5 мм	1000	516	395	304	217	140	128	109	-	-
80x5 мм	1000	581	445	342	227	140	128	109	-	-
100x5 мм	1000	650	498	383	227	140	128	109	-	-
120x5 мм	1000	727	557	428	227	140	128	109	-	-
D = 112,5 мм										
30x5 мм	760	377	289	222	159	125	119	110	-	-
40x5 мм	878	436	334	257	183	144	138	122	-	-
50x5 мм	982	487	373	287	205	158	145	122	-	-
63x5 мм	1000	547	419	322	230	158	145	122	-	-
80x5 мм	1000	617	472	363	255	158	145	122	-	-
100x5 мм	1000	689	528	406	255	158	145	122	-	-
120x5 мм	1000	771	591	454	255	158	145	122	-	-

CABS 4/5										
...CABS 4/5										
IPk KA Icc (среднеквадратичное значение, кА), в течение 1 с	24	48	63	82	114	145	152	165	187	209
		12	23	30	39	52	66	69	75	85
D = 125 мм										
30x5 мм	801	398	305	234	167	132	126	116	102	-
40x5 мм	925	459	352	270	193	152	145	134	106	-
50x5 мм	1000	514	394	303	216	170	161	136	106	-
63x5 мм	1000	577	442	340	243	176	161	136	106	-
80x5 мм	1000	650	498	383	274	176	161	136	106	-
100x5 мм	1000	727	557	428	284	176	161	136	106	-
120x5 мм	1000	813	623	479	284	176	161	136	106	-
D = 150 мм										
30x5 мм	878	436	334	257	183	144	138	127	112	100
40x5 мм	1000	503	386	296	212	167	159	147	127	101
50x5 мм	1000	563	431	331	237	187	178	163	127	101
63x5 мм	1000	632	484	372	266	210	193	163	127	101
80x5 мм	1000	712	546	420	300	211	193	163	127	101
100x5 мм	1000	796	610	469	336	211	193	163	127	101
120x5 мм	1000	890	682	525	341	211	193	163	127	101

Шинодержатели типа CABS

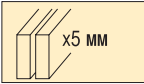
CABS 4/5		CABS 4/5																			
IPk KA Icc (среднеквадратичное значение, кА), в течение 1 с		24	48	63	82	114	145	152	165	187	209										
		12	23	30	39	52	66	69	75	85	95										
D = 75 mm																					
30x5 mm	878	436	334	257	183	144	138	127	112	-											
40x5 mm	1000	503	386	296	212	167	159	147	118	-											
50x5 mm	1000	563	431	331	237	187	178	152	118	-											
63x5 mm	1000	632	484	372	266	197	180	152	118	-											
80x5 mm	1000	712	546	420	300	197	180	152	118	-											
100x5 mm	1000	796	610	469	317	197	180	152	118	-											
120x5 mm	1000	890	682	525	317	197	180	152	118	-											
D = 100 mm																					
30x5 mm	1000	503	386	296	212	167	159	147	129	116											
40x5 mm	1000	581	445	342	245	193	184	169	149	126											
50x5 mm	1000	650	498	383	274	216	206	190	158	126											
63x5 mm	1000	730	559	430	308	242	232	203	158	126											
80x5 mm	1000	822	630	485	347	262	240	203	158	126											
100x5 mm	1000	920	705	542	388	262	240	203	158	126											
120x5 mm	1000	1000	788	606	423	262	240	203	158	126											
D = 112,5 mm																					
30x5 mm	1000	534	409	314	225	177	169	156	137	123											
40x5 mm	1000	617	472	363	260	204	196	180	159	142											
50x5 mm	1000	689	528	406	291	229	219	201	177	142											
63x5 mm	1000	774	593	456	326	257	246	226	178	142											
80x5 mm	1000	872	669	514	368	290	270	228	178	142											
100x5 mm	1000	975	748	575	411	295	270	228	178	142											
120x5 mm	1000	1000	836	643	460	295	270	228	178	142											
D = 125 mm																					
30x5 mm	1000	563	431	331	237	187	178	164	145	129											
40x5 mm	1000	650	498	383	274	216	206	190	167	149											
50x5 mm	1000	727	557	428	306	241	231	212	187	158											
63x5 mm	1000	816	625	481	344	271	259	238	197	158											
80x5 mm	1000	920	705	542	388	305	292	254	197	158											
100x5 mm	1000	1000	788	606	434	328	300	254	197	158											
120x5 mm	1000	1000	881	678	485	328	300	254	197	158											
D = 150 mm																					
30x5 mm	1000	617	472	363	260	204	196	180	159	142											
40x5 mm	1000	712	546	420	300	236	226	208	183	164											
50x5 mm	1000	796	610	469	336	264	253	232	205	183											
63x5 mm	1000	894	685	527	377	297	284	261	230	190											
80x5 mm	1000	1000	772	594	425	334	320	294	237	190											
100x5 mm	1000	1000	863	664	475	374	358	305	237	190											
120x5 mm	1000	1000	965	742	531	394	360	305	237	190											

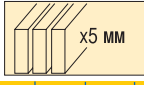
CABS 4/5		CABS 4/5...																			
IPk KA Icc (среднеквадратичное значение, кА), в течение 1 с		24	48	63	82	114	145	152	165	187	209										
		12	23	30	39	52	66	69	75	85	95										
D = 75 mm																					
30x5 mm	1000	534	409	314	225	177	169	156	137	123											
40x5 mm	1000	617	472	363	260	204	196	180	159	138											
50x5 mm	1000	689	528	406	291	229	219	201	172	138											
63x5 mm	1000	774	593	456	326	257	246	222	172	138											
80x5 mm	1000	872	669	514	368	287	262	222	172	138											
100x5 mm	1000	975	748	575	411	287	262	222	172	138											
120x5 mm	1000	1000	836	643	460	287	262	222	172	138											
D = 100 mm																					
30x5 mm	1000	617	472	363	260	204	196	180	159	142											
40x5 mm	1000	712	546	420	300	236	226	208	183	164											
50x5 mm	1000	796	610	469	336	264	253	232	205	183											
63x5 mm	1000	894	685	527	377	297	284	261	230	184											
80x5 mm	1000	1000	772	594	425	334	320	294	230	184											
100x5 mm	1000	1000	863	664	475	374	350	296	230	184											
120x5 mm	1000	1000	965	742	531	382	350	296	230	184											

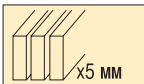
CABS 4/5		...CABS 4/5																			
IPk KA Icc (среднеквадратичное значение, кА), в течение 1 с		24	48	63	82	114	145	152	165	187	209										
		12	23	30	39	52	66	69	75	85	95										
D = 112,5 mm																					
30x5 mm	1000	654	501	385	276	217	207	191	168	150											
40x5 mm	1000	755	579	445	318	251	240	220	194	174											
50x5 mm	1000	845	647	498	356	280	268	247	217	194											
63x5 mm	1000	948	727	559	400	315	301	277	244	207											
80x5 mm	1000	1000	819	630	451	355	339	312	259	207											
100x5 mm	1000	1000	916	704	504	397	380	333	259	207											
120x5 mm	1000	1000	1000	788	564	430	394	333	259	207											
D = 125 mm																					
30x5 mm	1000	689	528	406	291	229	219	201	177	159											
40x5 mm	1000	796	610	469	336	264	253	232	205	183											
50x5 mm	1000	890	682	525	375	296	283	260	229	205											
63x5 mm	1000	1000	766	589	421	332	317	292	257	230											
80x5 mm	1000	1000	863	664	475	374	358	329	288	230											
100x5 mm	1000	1000	965	742	531	418	400	368	288	230											
120x5 mm	1000	1000	1000	830	594	468	437	370	288	230											
D = 150 mm																					
30x5 mm	1000	755	579	445	318	251	240	220	194	174											
40x5 mm	1000	872	669	514	368	290	277	255	225	201											
50x5 mm	1000	975	748	575	411	324	310	285	251	225											
63x5 mm	1000	1000	839	645	462	364	348	320	282	252											
80x5 mm	1000	1000	946	727	520	410	392	361	318	277											
100x5 mm	1000	1000	1000	813	582	458	438	403	346	277											
120x5 mm	1000	1000	1000	910	651	513	490	444	346	277											

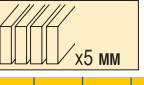
CABS 4/5		...CABS 4/5																			
IPk KA Icc (среднеквадратичное значение, кА), в течение 1 с		24	48	63	82	114	145	152	165	187	209										
		12	23	30	39	52	66	69	75	85	95										
D = 100 mm																					
30x5 mm	1000	712	546	420	300	236	226	208	183	164											
40x5 mm	1000	822	630	485	347	273	261	240	212	189											
50x5 mm	1000	920	705	542	388	305	292	268	237	210											
63x5 mm	1000	1000	791	608	435	343	328	302	263	210											
80x5 mm	1000	1000	892	686	491	386	370	338	263	210											
100x5 mm	1000	1000	997	767	549	432	400	338	263	210											
120x5 mm	1000	1000	1000	857	614	437	400	338	263	210											
D = 112,5 mm																					
30x5 mm	1000	755	579	445	318	251	240	220	194	174											
40x5 mm	1000	872	669	514	368	290	277	255	225	201											
50x5 mm	1000	975	748	575	411	324	310	285	251	225											
63x5 mm	1000	1000	839	645	462	364	348	320	282	237											
80x5 mm	1000	1000	946	727	520	410	392	361	296	237											
100x5 mm	1000	1000	1000	813	582	458	438	381	296	237											
120x5 mm	1000	1000	1000	910	651	492	450	381	296	237											
D = 125 mm																					
30x5 mm	1000	796	610	469	336	264	253	232	205	183											
40x5 mm	1000	920	705	542	388	305	292	268	237	212											
50x5 mm	1000	1000	788	606	434	341	327	300	265	237											
63x5 mm	1000	1000	885	680	487	383	367	337	297	263											
80x5 mm	1000	1000	997	767	549	432	413	380	329	263											
100x5 mm	1000	1000	1000	857	614	483	462	423	329	263											
120x5 mm	1000	1000	1000	959	686	540	500	423	329	263											
D = 150 mm																					
30x5 mm	1000	872	669	514	368	290	277	255	225	201											
40x5 mm	1000	1000	772	594	425	334	320	294	259	232											
50x5 mm	1000	1000	863	664	475	374	358	329	290	260											
63x5 mm	1000	1000	969	745	533	420	402	369	326	291											
80x5 mm	1000	1000	1000	840	601	473	453	416	367	316											
100x5 mm	1000	1000	1000	939	672	529	506	466	395	316											
120x5 mm	1000	1000	1000	1000	752	592	566	508	395	316											

Шинодержатели типа CABS

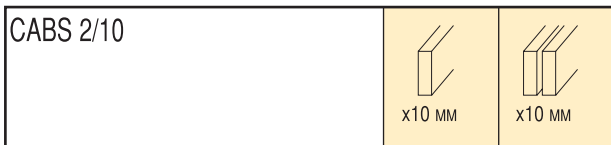

CABS 2/10		CABS 2/10									
IPk KA Icc (среднеквадратичное значение, кА), в течение 1 с		48	63	82	114	145	152	165	187	209	231
D = 75 mm											
30x10 mm	617	472	363	260	204	196	180	146	117	-	-
40x10 mm	712	546	420	300	236	223	188	146	117	-	-
50x10 mm	796	610	469	336	244	223	188	146	117	-	-
60x10 mm	872	669	514	368	244	223	188	146	117	-	-
80x10 mm	1000	772	594	393	244	223	188	146	117	-	-
100x10 mm	1000	863	664	393	244	223	188	146	117	-	-
120x10 mm	1000	946	727	393	244	223	188	146	117	-	-
D = 100 mm											
30x10 mm	712	546	420	300	236	226	208	183	156	128	128
40x10 mm	822	630	485	347	273	261	240	196	156	128	128
50x10 mm	920	705	542	388	305	292	252	196	156	128	128
60x10 mm	1000	772	594	425	325	297	252	196	156	128	128
80x10 mm	1000	892	686	491	325	297	252	196	156	128	128
100x10 mm	1000	997	767	524	325	297	252	196	156	128	128
120x10 mm	1000	1000	840	524	325	297	252	196	156	128	128
D = 112,5 mm											
30x10 mm	755	579	445	318	251	240	220	194	174	144	144
40x10 mm	872	669	514	368	290	277	255	220	176	144	144
50x10 mm	975	748	575	411	324	310	283	220	176	144	144
60x10 mm	1000	819	630	451	355	335	283	220	176	144	144
80x10 mm	1000	946	727	520	366	335	283	220	176	144	144
100x10 mm	1000	1000	813	582	366	335	283	220	176	144	144
120x10 mm	1000	1000	891	590	366	335	283	220	176	144	144
D = 125 mm											
30x10 mm	796	610	469	336	264	253	232	205	183	160	160
40x10 mm	920	705	542	388	305	292	268	237	196	160	160
50x10 mm	1000	788	606	434	341	327	300	245	196	160	160
60x10 mm	1000	863	664	475	374	358	315	245	196	160	160
80x10 mm	1000	997	767	549	407	372	315	245	196	160	160
100x10 mm	1000	1000	857	614	407	372	315	245	196	160	160
120x10 mm	1000	1000	939	656	407	372	315	245	196	160	160
D = 150 mm											
30x10 mm	872	669	514	368	290	277	255	225	201	182	182
40x10 mm	1000	772	594	425	334	320	294	259	232	192	192
50x10 mm	1000	863	664	475	374	358	329	290	235	192	192
60x10 mm	1000	946	727	520	410	392	361	294	235	192	192
80x10 mm	1000	1000	840	601	473	447	378	294	235	192	192
100x10 mm	1000	1000	939	672	488	447	378	294	235	192	192
120x10 mm	1000	1000	1000	736	488	447	378	294	235	192	192

CABS 2/10		CABS 2/10...									
IPk KA Icc (среднеквадратичное значение, кА), в течение 1 с		48	63	82	114	145	152	165	187	209	231
D = 75 mm											
30x10 mm	872	669	514	368	270	247	209	162	130	106	106
40x10 mm	1000	772	594	425	270	247	209	162	130	106	106
50x10 mm	1000	863	664	435	270	247	209	162	130	106	106
60x10 mm	1000	946	727	435	270	247	209	162	130	106	106
80x10 mm	1000	1000	840	435	270	247	209	162	130	106	106
100x10 mm	1000	1000	850	435	270	247	209	162	130	106	106
120x10 mm	1000	1000	850	435	270	247	209	162	130	106	106
D = 100 mm											
30x10 mm	1000	772	594	425	334	320	279	217	173	142	142
40x10 mm	1000	892	686	491	360	329	279	217	173	142	142
50x10 mm	1000	997	767	549	360	329	279	217	173	142	142
60x10 mm	1000	1000	840	581	360	329	279	217	173	142	142
80x10 mm	1000	1000	970	581	360	329	279	217	173	142	142
100x10 mm	1000	1000	1000	581	360	329	279	217	173	142	142
120x10 mm	1000	1000	1000	581	360	329	279	217	173	142	142
D = 112,5 mm											
30x10 mm	1000	819	630	451	355	339	312	244	195	159	159
40x10 mm	1000	946	727	520	405	371	313	244	195	159	159
50x10 mm	1000	1000	813	582	405	371	313	244	195	159	159
60x10 mm	1000	1000	891	638	405	371	313	244	195	159	159
80x10 mm	1000	1000	1000	653	405	371	313	244	195	159	159
100x10 mm	1000	1000	1000	653	405	371	313	244	195	159	159
120x10 mm	1000	1000	1000	653	405	371	313	244	195	159	159
D = 125 mm											
30x10 mm	1000	863	664	475	374	358	329	271	217	177	177
40x10 mm	1000	997	767	549	432	412	348	271	217	177	177
50x10 mm	1000	1000	857	614	450	412	348	271	217	177	177
60x10 mm	1000	1000	939	672	450	412	348	271	217	177	177
80x10 mm	1000	1000	1000	726	450	412	348	271	217	177	177
100x10 mm	1000	1000	1000	726	450	412	348	271	217	177	177
120x10 mm	1000	1000	1000	726	450	412	348	271	217	177	177
D = 150 mm											
30x10 mm	1000	946	727	520	410	392	361	318	260	213	213
40x10 mm	1000	1000	840	601	473	453	416	325	260	213	213
50x10 mm	1000	1000	939	672	529	494	418	325	260	213	213
60x10 mm	1000	1000	1000	736	540	494	418	325	260	213	213
80x10 mm	1000	1000	1000	851	540	494	418	325	260	213	213
100x10 mm	1000	1000	1000	871	540	494	418	325	260	213	213
120x10 mm	1000	1000	1000	871	540	494	418	325	260	213	213

Шинодержатели типа CABS

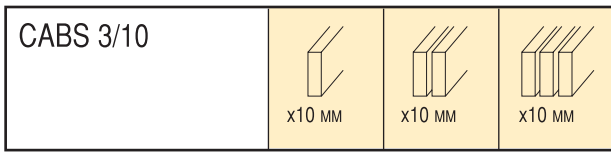

CABS 3/10



CABS 3/10

IPk KA Icc (среднеквад- ратичное значение, кА), в течение 1 с	48	63	82	114	145	152	165	187	209	231
	23	30	39	52	66	69	75	85	95	105

D = 125 мм

30x10 мм	796	610	469	336	264	253	216	168	134	110
40x10 мм	920	705	542	388	279	255	216	168	134	110
50x10 мм	1000	788	606	434	279	255	216	168	134	110
60x10 мм	1000	863	664	450	279	255	216	168	134	110
80x10 мм	1000	997	767	450	279	255	216	168	134	110
100x10 мм	1000	1000	857	450	279	255	216	168	134	110
120x10 мм	1000	1000	879	450	279	255	216	168	134	110

D = 150 мм

30x10 мм	872	669	514	368	290	277	255	202	161	132
40x10 мм	1000	772	594	425	334	306	259	202	161	132
50x10 мм	1000	863	664	475	335	306	259	202	161	132
60x10 мм	1000	946	727	520	335	306	259	202	161	132
80x10 мм	1000	1000	840	540	335	306	259	202	161	132
100x10 мм	1000	1000	939	540	335	306	259	202	161	132
120x10 мм	1000	1000	1000	540	335	306	259	202	161	132

D = 175 мм

30x10 мм	942	722	555	397	313	299	275	235	188	154
40x10 мм	1000	834	641	459	361	346	303	235	188	154
50x10 мм	1000	933	717	513	391	358	303	235	188	154
60x10 мм	1000	1000	786	562	391	358	303	235	188	154
80x10 мм	1000	1000	907	631	391	358	303	235	188	154
100x10 мм	1000	1000	1000	631	391	358	303	235	188	154
120x10 мм	1000	1000	1000	631	391	358	303	235	188	154

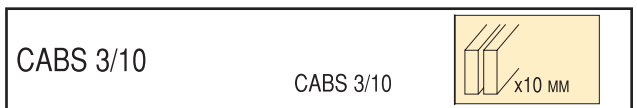

CABS 3/10

CABS 3/10

IPk KA Icc (среднеквад- ратичное значение, кА), в течение 1 с	48	63	82	114	145	152	165	187	209	231
	23	30	39	52	66	69	75	85	95	105

D = 125 мм

30x10 мм	1000	863	664	475	374	358	329	271	217	177
40x10 мм	1000	997	767	549	432	412	348	271	217	177
50x10 мм	1000	1000	857	614	450	412	348	271	217	177
63x10 мм	1000	1000	939	672	450	412	348	271	217	177
80x10 мм	1000	1000	1000	726	450	412	348	271	217	177
100x10 мм	1000	1000	1000	726	450	412	348	271	217	177
120x10 мм	1000	1000	1000	726	450	412	348	271	217	177

D = 150 мм

30x10 мм	1000	946	727	520	410	392	361	318	260	213
40x10 мм	1000	1000	840	601	473	453	416	325	260	213
50x10 мм	1000	1000	939	672	529	494	418	325	260	213
63x10 мм	1000	1000	1000	736	540	494	418	325	260	213
80x10 мм	1000	1000	1000	851	540	494	418	325	260	213
100x10 мм	1000	1000	1000	871	540	494	418	325	260	213
120x10 мм	1000	1000	1000	871	540	494	418	325	260	213

D = 175 мм

30x10 мм	1000	1000	786	562	443	423	390	344	304	249
40x10 мм	1000	1000	907	649	511	489	450	380	304	249
50x10 мм	1000	1000	1000	726	572	547	488	380	304	249
63x10 мм	1000	1000	1000	796	627	577	488	380	304	249
80x10 мм	1000	1000	1000	919	631	577	488	380	304	249
100x10 мм	1000	1000	1000	1000	631	577	488	380	304	249
120x10 мм	1000	1000	1000	1000	631	577	488	380	304	249

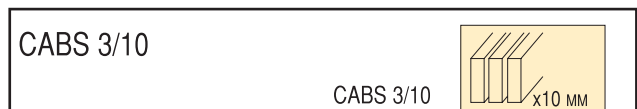

CABS 3/10

CABS 3/10

IPk KA Icc (среднеквад- ратичное значение, кА), в течение 1 с	48	63	82	114	145	152	165	187	209	231
	23	30	39	52	66	69	75	85	95	105

D = 150 мм

30x10 мм	1000	1000	891	638	502	480	442	390	341	279
40x10 мм	1000	1000	1000	736	580	555	510	427	341	279
50x10 мм	1000	1000	1000	824	649	620	548	427	341	279
60x10 мм	1000	1000	1000	902	709	648	548	427	341	279
80x10 мм	1000	1000	1000	1000	709	648	548	427	341	279
100x10 мм	1000	1000	1000	1000	709	648	548	427	341	279
120x10 мм	1000	1000	1000	1000	709	648	548	427	341	279

D = 175 мм

30x10 мм	1000	1000	963	689	543	519	477	421	377	326
40x10 мм	1000	1000	1000	796	627	599	551	486	399	326
50x10 мм	1000	1000	1000	890	701	670	616	498	399	326
60x10 мм	1000	1000	1000	975	768	734	640	498	399	326
80x10 мм	1000	1000	1000	1000	827	756	640	498	399	326
100x10 мм	1000	1000	1000	1000	827	756	640	498	399	326
120x10 мм	1000	1000	1000	1000	827	756	640	498	399	326

Шинодержатели типа CABS

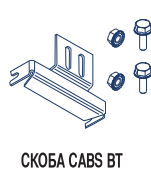
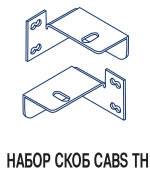
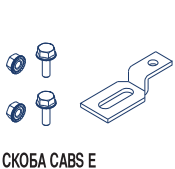
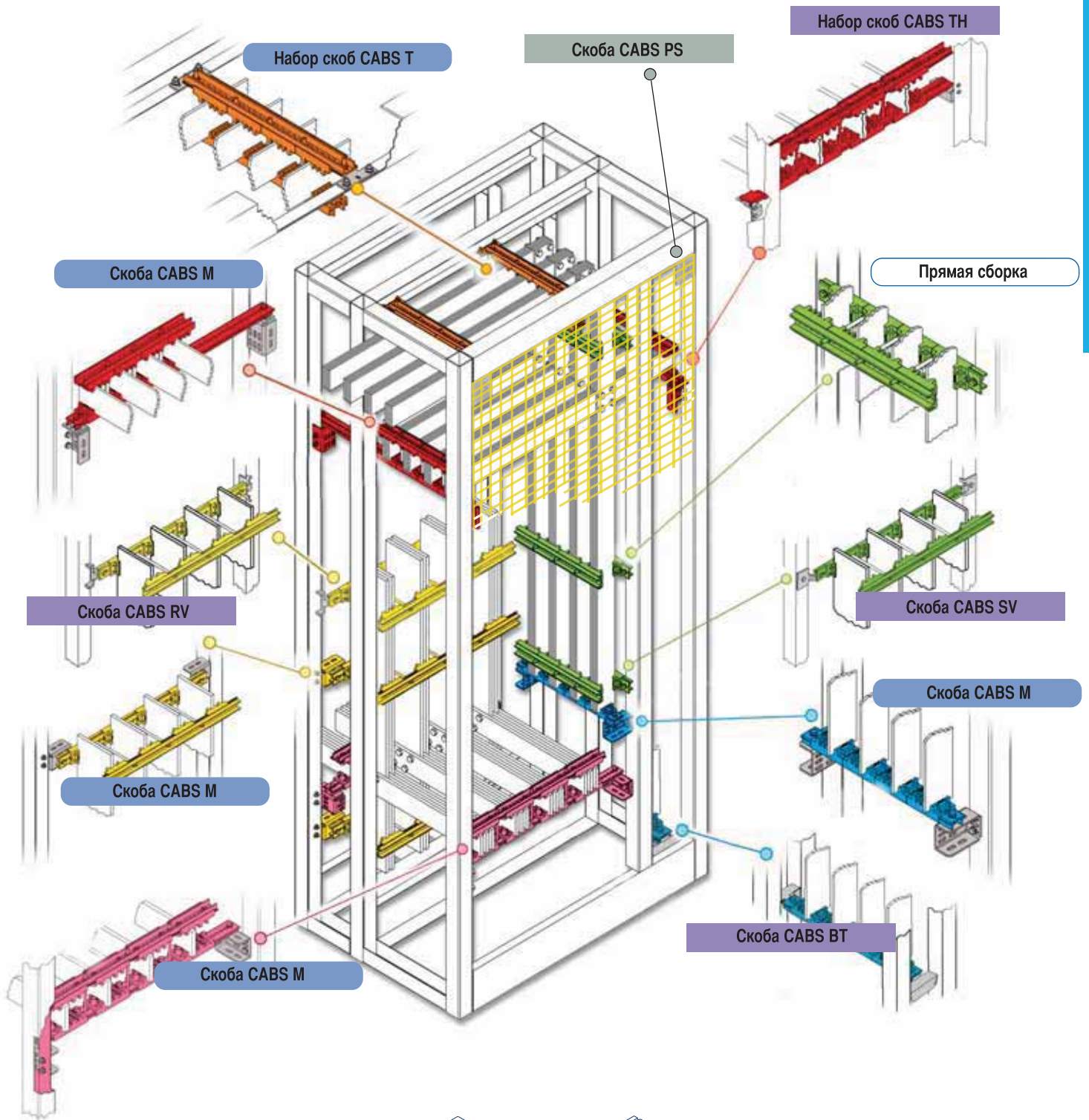

Шинодержатели типа UBS

(Универсальные шинодержатели) Шинодержатели типа UBS: Расчёт расстояния между шинодержателями
Максимальное расстояние, в мм

Тип UBS 4/5 T

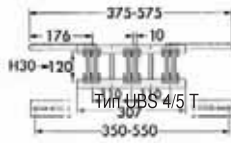

IPk KA Icc (среднеквадратичное значение, кА), в течение 1 с	Максимальное расстояние, в мм										
	24 12	48 23	63 30	82 39	114 52	145 66	152 69	165 75	187 85	209 95	231 105
30 x 5	752	373	286	220	157	123	118	108	-	-	-
40 x 5	868	431	330	254	181	143	136	125	103	-	-
50 x 5	971	482	369	284	203	160	153	133	103	-	-
63 x 5	1000	541	414	319	228	172	157	133	103	-	-
80 x 5	1000	610	467	359	257	172	157	133	103	-	-
100 x 5	1000	682	522	402	277	172	157	133	103	-	-
125 x 5	1000	762	584	449	277	172	157	133	103	-	-
30 x 5	1000	528	404	311	222	175	167	154	136	121	105
40 x 5	1000	610	467	359	257	202	193	178	157	129	105
50 x 5	1000	682	522	402	287	226	216	199	161	129	105
63 x 5	1000	765	587	451	323	254	243	207	161	129	105
80 x 5	1000	863	661	508	364	267	245	207	161	129	105
100 x 5	1000	965	739	568	407	267	245	207	161	129	105
125 x 5	1000	1000	827	636	431	267	245	207	161	129	105
30 x 5	1000	647	496	381	272	214	205	189	166	149	133
40 x 5	1000	747	572	440	315	248	237	218	192	163	133
50 x 5	1000	835	640	492	352	277	265	244	204	163	133
63 x 5	1000	938	719	553	395	311	298	262	204	163	133
80 x 5	1000	1000	810	623	446	339	310	262	204	163	133
100 x 5	1000	1000	906	696	498	339	310	262	204	163	133
125 x 5	1000	1000	1000	779	546	339	310	262	204	163	133
30 x 5	1000	747	572	440	315	248	237	218	192	171	140
40 x 5	1000	863	661	508	364	286	274	252	214	171	140
50 x 5	1000	965	739	568	407	320	306	275	214	171	140
63 x 5	1000	1000	830	638	457	355	325	275	214	171	140
80 x 5	1000	1000	935	719	515	355	325	275	214	171	140
100 x 5	1000	1000	1000	804	572	355	325	275	214	171	140
125 x 5	1000	1000	1000	899	572	355	325	275	214	171	140

Тип UBS 1/5 TN

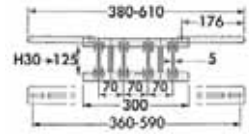

IPk KA Icc (среднеквадратичное значение, кА), в течение 1 с	Максимальное расстояние, в мм										
	24 12	48 23	63 30	82 39	114 52	145 66	152 69	165 75	187 85	209 95	231 105
30 x 5	599	297	228	175	125	*	*	*	-	-	-
40 x 5	692	343	263	202	144	114	109	100	-	-	-
50 x 5	774	384	294	226	162	127	122	112	-	-	-
63 x 5	869	431	330	254	182	143	137	120	-	-	-
80 x 5	979	486	372	286	205	156	142	120	-	-	-
100 x 5	1000	544	417	320	229	156	142	120	-	-	-
125 x 5	1000	608	466	358	252	156	142	120	-	-	-

Тип UBS 1/10 TN

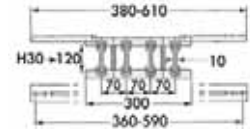

IPk KA Icc (среднеквадратичное значение, кА), в течение 1 с	Максимальное расстояние, в мм										
	24 12	48 23	63 30	82 39	114 52	145 66	152 69	165 75	187 85	209 95	231 105
30 x 10	1000	596	456	351	251	197	189	161	125	100	100
40 x 10	1000	688	527	405	290	208	190	161	125	100	100
50 x 10	1000	769	590	453	324	208	190	161	125	100	100
60 x 10	1000	843	646	497	336	208	190	161	125	100	100
80 x 10	1000	973	746	574	336	208	190	161	125	100	100
100 x 10	1000	1000	834	641	336	208	190	161	125	100	100
120 x 10	1000	1000	914	656	336	208	190	161	125	100	100

Типы UBS 1/10 TN 160 и 200

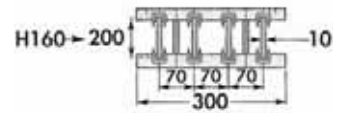

IPk KA Icc (среднеквадратичное значение, кА), в течение 1 с	Максимальное расстояние, в мм										
	24 12	48 23	63 30	82 39	114 52	145 66	152 69	165 75	187 85	209 95	231 105
160 x 10	1000	1000	1000	656	336	208	190	161	125	100	100
200 x 10	1000	1000	1000	656	336	208	190	161	125	100	100

Тип UBS 4/5 TN

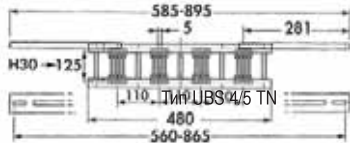

IPk KA Icc (среднеквадратичное значение, кА), в течение 1 с	Максимальное расстояние, в мм										
	24 12	48 23	63 30	82 39	114 52	145 66	152 69	165 75	187 85	209 95	231 105
30 x 5	752	373	286	220	157	123	118	108	-	-	-
40 x 5	868	431	330	254	181	143	136	125	111	-	-
50 x 5	971	482	369	284	203	160	153	140	124	111	-
63 x 5	1000	541	414	319	228	179	171	158	139	118	-
80 x 5	1000	610	467	359	257	202	193	178	148	118	-
100 x 5	1000	682	522	402	287	226	216	190	148	118	-
125 x 5	1000	762	584	449	321	245	224	190	148	118	-
30 x 5	1000	528	404	311	222	175	167	154	136	121	110
40 x 5	1000	610	467	359	257	202	193	178	157	140	127
50 x 5	1000	682	522	402	287	226	216	199	175	157	140
63 x 5	1000	765	587	451	323	254	243	223	197	171	140
80 x 5	1000	863	661	508	364	286	274	252	214	171	140
100 x 5	1000	965	739	568	407	320	306	275	214	171	140
125 x 5	1000	1000	827	636	455	355	325	275	214	171	140
30 x 5	1000	647	496	381	272	214	205	189	166	149	134
40 x 5	1000	747	572	440	315	248	237	218	192	172	155
50 x 5	1000	835	640	492	352	277	265	244	215	192	166
63 x 5	1000	938	719	553	395	311	298	274	241	203	166
80 x 5	1000	1000	810	623	446	351	336	309	253	203	166
100 x 5	1000	1000	906	696	498	392	375	326	253	203	166
125 x 5	1000	1000	1000	779	557	421	385	326	253	203	166
30 x 5	1000	747	572	440	315	248	237	218	192	172	155
40 x 5	1000	863	661	508	364	286	274	252	222	199	180
50 x 5	1000	965	739	568	407	320	306	282	248	222	201
63 x 5	1000	1000	830	638	457	360	344	316	279	249	226
80 x 5	1000	1000	935	719	515	405	388	357	314	281	254
100 x 5	1000	1000	1000	804	576	453	433	399	352	315	285
125 x 5	1000	1000	1000	899	644	507	485	446	393	352	288

Тип UBS 2/10 T

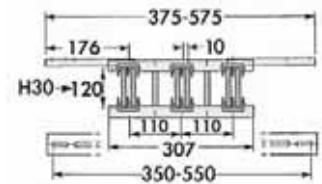

IPk KA Icc (среднеквадратичное значение, кА), в течение 1 с	Максимальное расстояние, в мм										
	24 12	48 23	63 30	82 39	114 52	145 66	152 69	165 75	187 85	209 95	231 105
30x10	1000	747	572	440	315	248	237	203	157	126	103
40x10	1000	863	661	508	364	262	240	203	157	126	103
50x10	1000	965	739	568	407	262	240	203	157	126	103
60x10	1000	1000	810	623	423	262	240	203	157	126	103
80x10	1000	1000	935	719	423	262	240	203	157	126	103
100x10	1000	1000	1000	804	423	262	240	203	157	126	103
120x10	1000	1000	1000	825	423	262	240	203	157	126	103
30x10	1000	1000	810	623	446	341	312	264	205	164	134
40x10	1000	1000	935	719	515	341	312	264	205	164	134
50x10	1000	1000	1000	804	550	341	312	264	205	164	134
60x10	1000	1000	1000	881	550	341	312	264	205	164	134
80x10	1000	1000	1000	1000	550	341	312	264			

Шинодержатели типа UBS

Шинодержатели типа UBS: Расчёт расстояния между шиндержателями Максимальное расстояние, в мм

Типы UBS 2/10 T 160 и 200

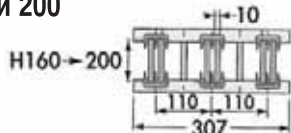

IPk KA Icc (среднеквадратичное значение, кА), в течение 1 с	Максимальное расстояние, в мм										
	24 12	48 23	63 30	82 39	114 52	145 66	152 69	165 75	187 85	209 95	231 105
160 x 10	1000	1000	1000	825	423	262	240	203	157	126	103
200 x 10	1000	1000	1000	825	423	262	240	203	157	126	103
160 x 10	1000	1000	1000	1000	550	341	312	264	205	164	134
200 x 10	1000	1000	1000	1000	550	341	312	264	205	164	134

Тип UBS 2/10 TN

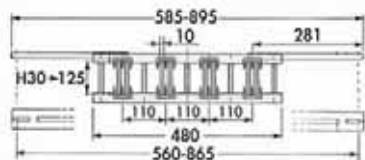

IPk KA Icc (среднеквадратичное значение, кА), в течение 1 с	Максимальное расстояние, в мм										
	24 12	48 23	63 30	82 39	114 52	145 66	152 69	165 75	187 85	209 95	231 105
30 x 10	1000	747	572	440	315	248	237	218	192	172	155
40 x 10	1000	863	661	508	364	286	274	252	222	197	161
50 x 10	1000	965	739	568	407	320	306	282	247	197	161
60 x 10	1000	1000	810	623	446	351	336	309	247	197	161
80 x 10	1000	1000	935	719	515	405	375	317	247	197	161
100 x 10	1000	1000	1000	804	576	410	375	317	247	197	161
120 x 10	1000	1000	1000	881	631	410	375	317	247	197	161
30 x 10	1000	1000	810	623	446	351	336	309	272	243	220
40 x 10	1000	1000	935	719	515	405	388	357	314	281	237
50 x 10	1000	1000	1000	804	576	453	433	399	352	290	237
60 x 10	1000	1000	1000	881	631	497	475	437	362	290	237
80 x 10	1000	1000	1000	1000	728	574	549	466	362	290	237
100 x 10	1000	1000	1000	1000	814	601	550	466	362	290	237
120 x 10	1000	1000	1000	1000	892	601	550	466	362	290	237

Типы UBS 2/10 TN 160 и 200

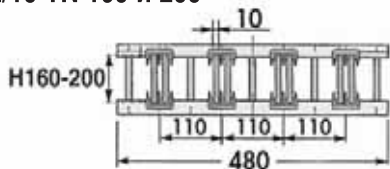

IPk KA Icc (среднеквадратичное значение, кА), в течение 1 с	Максимальное расстояние, в мм										
	24 12	48 23	63 30	82 39	114 52	145 66	152 69	165 75	187 85	209 95	231 105
160 x 10	1000	1000	1000	1000	661	410	375	317	247	197	161
200 x 10	1000	1000	1000	1000	661	410	375	317	247	197	161
160 x 10	1000	1000	1000	1000	970	601	550	466	362	290	237
200 x 10	1000	1000	1000	1000	970	601	550	466	362	290	237

Тип UBS 3/10 TN

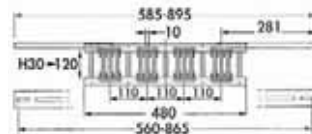

IPk KA Icc (среднеквадратичное значение, кА), в течение 1 с	Максимальное расстояние, в мм										
	24 12	48 23	63 30	82 39	114 52	145 66	152 69	165 75	187 85	209 95	231 105
30 x 10	1000	747	572	440	315	248	237	218	192	172	155
40 x 10	1000	863	661	508	364	286	274	252	222	199	172
50 x 10	1000	965	739	568	407	320	306	282	248	210	172
60 x 10	1000	1000	810	623	446	351	336	309	263	210	172
80 x 10	1000	1000	935	719	515	405	388	338	263	210	172
100 x 10	1000	1000	1000	804	576	437	400	338	263	210	172
120 x 10	1000	1000	1000	881	631	437	400	338	263	210	172
30 x 10	1000	1000	810	623	446	351	336	309	272	243	205
40 x 10	1000	1000	935	719	515	405	388	357	313	250	205
50 x 10	1000	1000	1000	804	576	453	433	399	313	250	205
60 x 10	1000	1000	1000	881	631	497	475	402	313	250	205
80 x 10	1000	1000	1000	1000	728	519	475	402	313	250	205
100 x 10	1000	1000	1000	1000	814	519	475	402	313	250	205
120 x 10	1000	1000	1000	1000	837	519	475	402	313	250	205
30 x 10	1000	1000	992	763	546	430	411	378	313	250	205
40 x 10	1000	1000	1000	881	631	497	475	402	313	250	205
50 x 10	1000	1000	1000	985	705	519	475	402	313	250	205
60 x 10	1000	1000	1000	1000	772	519	475	402	313	250	205
80 x 10	1000	1000	1000	1000	837	519	475	402	313	250	205
100 x 10	1000	1000	1000	1000	837	519	475	402	313	250	205
120 x 10	1000	1000	1000	1000	837	519	475	402	313	250	205

Типы UBS 3/10 TN 160 и 200

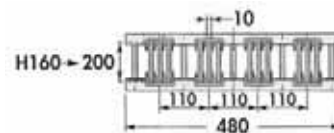

IPk KA Icc (среднеквадратичное значение, кА), в течение 1 с	Максимальное расстояние, в мм										
	24 12	48 23	63 30	82 39	114 52	145 66	152 69	165 75	187 85	209 95	231 105
160 x 10	1000	1000	1000	1000	705	437	400	338	263	210	172
200 x 10	1000	1000	1000	1000	705	437	400	338	263	210	172
160 x 10	1000	1000	1000	1000	837	519	475	402	313	250	205
200 x 10	1000	1000	1000	1000	837	519	475	402	313	250	205
160 x 10	1000	1000	1000	1000	837	519	475	402	313	250	205
200 x 10	1000	1000	1000	1000	837	519	475	402	313	250	205

Шинодержатели типа ABS

Регулируемые шинодержатели. Шинодержатели типа ABS: Расчет расстояния между шинодержателями

Максимальное расстояние, в мм





Жёсткость алюминиевого профиля Как повысить сопротивление изгибу в соответствии с Вашей конфигурацией оборудования:

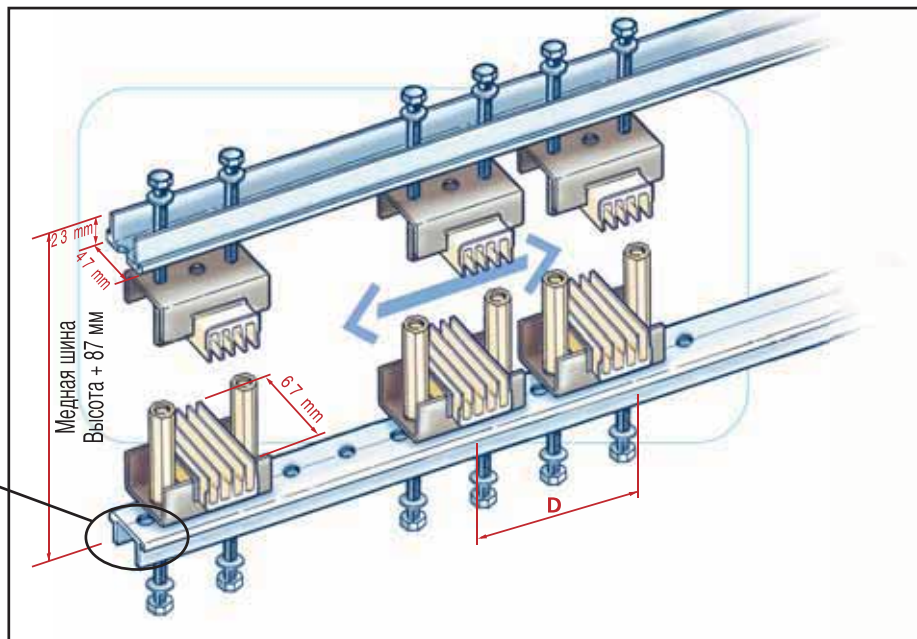

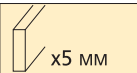
Для расчётов пользуйтесь программным обеспечением ERI-FLEX®



ABS 1/5											
											
IPk KA Icc (среднеквадратичное значение, кА), в течение 1 с	24	48	63	82	114	145	152	165	187	209	231
D = 75 мм											
50x5 мм	801	398	305	234	167	132	126	116	102	-	-
63x5 мм	900	446	342	263	188	148	141	130	115	102	-
80x5 мм	1000	503	386	296	212	167	159	147	129	116	104
100x5 мм	1000	563	431	331	237	187	178	164	145	129	117
125x5 мм	1000	629	482	371	265	209	200	184	162	145	131
D = 100 мм											
50x5 мм	925	459	352	270	193	152	145	134	118	105	-
63x5 мм	1000	516	395	304	217	171	163	150	132	118	107
80x5 мм	1000	581	445	342	245	193	184	169	149	134	121
100x5 мм	1000	650	498	383	274	216	206	190	167	149	135
125x5 мм	1000	727	557	428	306	241	231	212	187	167	151
D = 125 мм											
50x5 мм	1000	514	394	303	216	170	163	150	132	118	107
63x5 мм	1000	577	442	340	243	191	183	168	148	133	120
80x5 мм	1000	650	498	383	274	216	206	190	167	149	135
100x5 мм	1000	727	557	428	306	241	231	212	187	167	151
125x5 мм	1000	813	623	479	343	270	258	237	209	187	169
D = 150 мм											
50x5 мм	1000	563	431	331	237	187	178	164	145	129	117
63x5 мм	1000	632	484	372	266	210	200	184	162	145	131
80x5 мм	1000	712	546	420	300	236	226	208	183	164	148
100x5 мм	1000	796	610	469	336	264	253	232	205	183	166
125x5 мм	1000	890	682	525	375	296	283	260	229	205	185
D = 175 мм											
50x5 мм	1000	608	466	358	256	202	193	177	156	140	126
63x5 мм	1000	683	523	402	288	226	216	199	176	157	142
80x5 мм	1000	769	590	453	324	255	244	224	198	177	160
100x5 мм	1000	860	659	507	363	285	273	251	221	198	179
125x5 мм	1000	962	737	567	406	319	305	281	248	222	200
D = 200 мм											
50x5 мм	1000	650	498	383	274	216	206	190	167	149	135
63x5 мм	1000	730	559	430	308	242	232	213	188	168	152
80x5 мм	1000	822	630	485	347	273	261	240	212	189	171
100x5 мм	1000	920	705	542	388	305	292	268	237	212	191
125x5 мм	1000	1000	788	606	434	341	327	300	265	237	214

ABS 4/5											
											
											
											
											
D = 100 мм											
50x5 мм	925	459	352	270	193	152	145	134	118	105	-
63x5 мм	1000	516	395	304	217	171	163	150	132	118	107
80x5 мм	1000	581	445	342	245	193	184	169	149	134	121
100x5 мм	1000	650	498	383	274	216	206	190	167	149	135
125x5 мм	1000	727	557	428	306	241	231	212	187	167	151
D = 125 мм											
50x5 мм	1000	514	394	303	216	170	163	150	132	118	107
63x5 мм	1000	577	442	340	243	191	183	168	148	133	120
80x5 мм	1000	650	498	383	274	216	206	190	167	149	135
100x5 мм	1000	727	557	428	306	241	231	212	187	167	151
125x5 мм	1000	813	623	479	343	270	255	237	209	187	169
D = 150 мм											
50x5 мм	1000	563	431	331	237	187	178	164	145	129	117
63x5 мм	1000	632	484	372	266	210	200	184	162	145	131
80x5 мм	1000	712	546	420	300	236	226	208	183	164	148
100x5 мм	1000	796	610	469	336	264	253	232	205	183	166
125x5 мм	1000	890	682	525	375	296	283	260	229	205	185
D = 175 мм											
50x5 мм	1000	608	466	358	256	202	193	177	156	140	126
63x5 мм	1000	683	523	402	288	226	216	199	176	157	142
80x5 мм	1000	769	590	453	324	255	244	224	198	177	160
100x5 мм	1000	860	659	507	363	285	273	251	221	198	179
125x5 мм	1000	962	737	567	406	319	305	281	248	222	200
D = 200 мм											
50x5 мм	1000	650	498	383	274	216	206	190	167	149	135
63x5 мм	1000	730	559	430	308	242	232	213	188	168	152
80x5 мм	1000	822	630	485	347	273	261	240	212	189	171
100x5 мм	1000	920	705	542	388	305	292	268	237	212	191
125x5 мм	1000	1000	788	606	434	341	327	300	265	237	214

Шинодержатели типа ABS

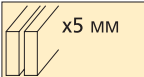
ABS 4/5		ABS 4/5										 x5 мм
IPk KA Icc (среднеквадратичное значение, кА), в течение 1 с												
	24 12	48 23	63 30	82 39	114 52	145 66	152 69	165 75	187 85	209 95	231 105	
D = 100 мм												
50x5 мм	1000	650	498	383	274	216	206	190	167	149	127	
63x5 мм	1000	730	559	430	308	242	232	213	188	155	127	
80x5 мм	1000	822	630	485	347	273	261	240	194	155	127	
100x5 мм	1000	920	705	542	388	305	292	250	194	155	127	
125x5 мм	1000	1000	788	606	434	323	295	250	194	155	127	
D = 125 мм												
50x5 мм	1000	727	557	428	306	241	231	212	187	167	151	
63x5 мм	1000	816	625	481	344	271	259	238	210	188	159	
80x5 мм	1000	920	705	542	388	305	292	268	237	194	159	
100x5 мм	1000	1000	788	606	434	341	327	300	243	194	159	
125x5 мм	1000	1000	881	678	483	382	365	312	243	194	159	
D = 150 мм												
50x5 мм	1000	796	610	469	336	264	253	232	205	183	166	
63x5 мм	1000	894	685	527	377	297	284	261	230	206	186	
80x5 мм	1000	1000	772	594	425	334	320	294	259	232	191	
100x5 мм	1000	1000	863	664	475	374	358	329	290	233	191	
125x5 мм	1000	1000	965	742	531	418	400	368	292	233	191	
D = 175 мм												
50x5 мм	1000	860	659	507	363	285	273	251	221	198	179	
63x5 мм	1000	966	740	569	407	321	307	282	249	222	201	
80x5 мм	1000	1000	834	641	459	361	346	318	280	251	223	
100x5 мм	1000	1000	933	717	513	404	387	356	314	272	223	
125x5 мм	1000	1000	1000	802	574	452	432	398	340	272	223	
D = 200 мм												
50x5 мм	1000	920	705	542	388	305	292	268	237	212	191	
63x5 мм	1000	1000	791	608	435	343	328	302	266	238	215	
80x5 мм	1000	1000	892	686	491	386	370	340	300	268	242	
100x5 мм	1000	1000	997	767	549	432	413	380	335	300	262	
125x5 мм	1000	1000	1000	857	614	483	462	425	375	320	262	

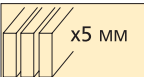
ABS 4/5		ABS 4/5...										 x5 мм
IPk KA Icc (среднеквадратичное значение, кА), в течение 1 с												
	24 12	48 23	63 30	82 39	114 52	145 66	152 69	165 75	187 85	209 95	231 105	
D = 100 мм												
50x5 мм	1000	796	610	469	336	264	253	232	205	183	150	
63x5 мм	1000	894	685	527	377	297	284	261	230	184	150	
80x5 мм	1000	1000	772	594	425	334	320	294	230	184	150	
100x5 мм	1000	1000	863	664	475	374	350	296	230	184	150	
125x5 мм	1000	1000	965	742	531	382	350	296	230	184	150	
D = 125 мм												
50x5 мм	1000	890	682	525	375	296	283	260	229	205	185	
63x5 мм	1000	1000	766	589	421	332	317	292	257	230	188	
80x5 мм	1000	1000	863	664	475	374	358	329	288	230	188	
100x5 мм	1000	1000	965	742	531	418	400	368	288	230	188	
125x5 мм	1000	1000	1000	830	594	468	437	370	288	230	188	
D = 150 мм												
50x5 мм	1000	975	748	575	411	324	310	285	251	225	203	
63x5 мм	1000	1000	839	645	462	364	348	320	282	252	226	
80x5 мм	1000	1000	946	727	520	410	392	361	318	277	226	
100x5 мм	1000	1000	1000	813	582	458	438	403	346	277	226	
125x5 мм	1000	1000	1000	910	651	513	490	444	346	277	226	

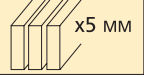
ABS 4/5		...ABS 4/5										 x5 мм
IPk KA Icc (среднеквадратичное значение, кА), в течение 1 с												
	24 12	48 23	63 30	82 39	114 52	145 66	152 69	165 75	187 85	209 95	231 105	
D = 175 мм												
50x5 мм	1000	1000	808	621	444	350	335	308	271	243	220	
63x5 мм	1000	1000	907	697	499	393	376	346	305	273	247	
80x5 мм	1000	1000	1000	786	562	443	423	390	344	307	264	
100x5 мм	1000	1000	1000	879	629	495	474	436	384	323	264	
125x5 мм	1000	1000	1000	982	703	554	530	487	404	323	264	
D = 200 мм												
50x5 мм	1000	1000	863	664	475	374	358	329	290	260	235	
63x5 мм	1000	1000	969	745	533	420	402	369	326	291	264	
80x5 мм	1000	1000	1000	840	601	473	453	416	367	329	297	
100x5 мм	1000	1000	1000	939	672	529	506	466	411	368	302	
125x5 мм	1000	1000	1000	1000	752	592	566	521	459	369	302	

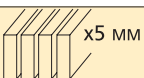
ABS 4/5		ABS 4/5										 x5 мм
IPk KA Icc (среднеквадратичное значение, кА), в течение 1 с												
	24 12	48 23	63 30	82 39	114 52	145 66	152 69	165 75	187 85	209 95	231 105	
D = 100 мм												
50x5 мм	1000	920	705	542	388	305	292	268	237	212	191	
63x5 мм	1000	1000	791	608	435	343	328	302	266	238	215	
80x5 мм	1000	1000	892	686	491	386	370	340	300	268	242	
100x5 мм	1000	1000	997	767	549	432	413	380	335	300	262	
125x5 мм	1000	1000	1000	857	614	483	462	425	375	320	262	
D = 125 мм												
50x5 мм	1000	1000	788	606	434	341	327	300	265	237	214	
63x5 мм	1000	1000	885	680	487	383	367	337	297	266	241	
80x5 мм	1000	1000	997	767	549	432	413	380	335	300	271	
100x5 мм	1000	1000	1000	857	614	483	462	425	375	335	303	
125x5 мм	1000	1000	1000	959	686	540	517	475	419	375	327	
D = 150 мм												
50x5 мм	1000	1000	863	664	475	374	358	329	290	260	235	
63x5 мм	1000	1000	969	745	533	420	402	369	326	291	264	
80x5 мм	1000	1000	1000	840	601	473	453	416	367	329	297	
100x5 мм	1000	1000	1000	939	672	529	506	466	411	368	332	
125x5 мм	1000	1000	1000	1000	752	592	566	521	459	411	372	
D = 175 мм												
50x5 мм	1000	1000	933	717	513	404	387	356	314	280	254	
63x5 мм	1000	1000	1000	805	576	454	434	399	352	315	285	
80x5 мм	1000	1000	1000	907	649	511	489	450	397	355	321	
100x5 мм	1000	1000	1000	1000	726	572	547	503	444	397	359	
125x5 мм	1000	1000	1000	1000	812	640	612	563	496	444	402	
D = 200 мм												
50x5 мм	1000	1000	997	767	549	432	413	380	335	300	271	
63x5 мм	1000	1000	1000	861	616	485	464	427	376	337	305	
80x5 мм	1000	1000	1000	970	694	547	523	481	424	380	343	
100x5 мм	1000	1000	1000	1000	776	611	585	538	475	425	384	
125x5 мм	1000	1000	1000	1000	868	684	654	602	531	475	429	

Шинодержатели типа ABS

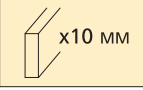
ABS 1/10											
											
IPk KA Icc (среднеквадратичное значение, кА), в течение 1 с	24 12	48 23	63 30	82 39	114 52	145 66	152 69	165 75	187 85	209 95	231 105
D = 75 мм											
50x10 мм	1000	796	610	469	336	264	253	232	205	183	166
60x10 мм	1000	872	669	514	368	290	277	255	225	201	182
80x10 мм	1000	1000	772	594	425	334	320	294	259	224	183
100x10 мм	1000	1000	863	664	475	374	358	329	280	224	183
120x10 мм	1000	1000	946	727	520	410	392	360	280	224	183
160x10 мм	1000	1000	1000	840	601	466	426	360	280	224	183
200x10 мм	1000	1000	1000	939	672	466	426	360	280	224	183
D = 100 мм											
50x10 мм	1000	920	705	542	388	305	292	268	237	212	191
60x10 мм	1000	1000	772	594	425	334	320	294	259	232	210
80x10 мм	1000	1000	892	686	491	386	370	340	300	268	242
100x10 мм	1000	1000	997	767	549	432	413	380	335	299	245
120x10 мм	1000	1000	1000	840	601	473	453	416	367	299	245
160x10 мм	1000	1000	1000	970	694	547	523	481	374	299	245
200x10 мм	1000	1000	1000	1000	776	611	568	481	374	299	245
D = 125 мм											
50x10 мм	1000	1000	788	606	434	341	327	300	265	237	214
60x10 мм	1000	1000	863	664	475	374	358	329	290	260	235
80x10 мм	1000	1000	997	767	549	432	413	380	335	300	271
100x10 мм	1000	1000	1000	857	614	483	462	425	375	335	303
120x10 мм	1000	1000	1000	939	672	529	506	466	411	368	306
160x10 мм	1000	1000	1000	1000	776	611	585	538	468	374	306
200x10 мм	1000	1000	1000	1000	868	684	654	601	468	374	306
D = 150 мм											
50x10 мм	1000	1000	863	664	475	374	358	329	290	260	235
60x10 мм	1000	1000	946	727	520	410	392	361	318	284	257
80x10 мм	1000	1000	1000	840	601	473	453	416	367	329	297
100x10 мм	1000	1000	1000	939	672	529	506	466	411	368	332
120x10 мм	1000	1000	1000	1000	736	580	555	510	450	403	364
160x10 мм	1000	1000	1000	1000	851	670	641	589	520	450	368
200x10 мм	1000	1000	1000	1000	951	749	717	659	562	450	368
D = 175 мм											
50x10 мм	1000	1000	933	717	513	404	387	356	314	280	254
60x10 мм	1000	1000	1000	786	562	443	423	390	344	307	278
80x10 мм	1000	1000	1000	907	649	511	489	450	397	355	321
100x10 мм	1000	1000	1000	1000	726	572	547	503	444	397	359
120x10 мм	1000	1000	1000	1000	796	627	599	551	486	435	393
160x10 мм	1000	1000	1000	1000	919	724	692	637	562	502	429
200x10 мм	1000	1000	1000	1000	1000	809	774	712	628	525	429
D = 200 мм											
50x10 мм	1000	1000	997	767	549	432	413	380	335	300	271
60x10 мм	1000	1000	1000	840	601	473	453	416	367	329	297
80x10 мм	1000	1000	1000	970	694	547	523	481	424	380	343
100x10 мм	1000	1000	1000	1000	776	611	585	538	475	425	384
120x10 мм	1000	1000	1000	1000	851	670	641	589	520	465	421
160x10 мм	1000	1000	1000	1000	982	774	740	681	601	537	486
200x10 мм	1000	1000	1000	1000	1000	865	828	761	672	600	491

ABS 2/10	
	
x10 мм	x10 мм

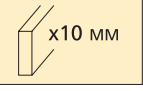
ABS 2/10											
											
IPk KA Icc (среднеквадратичное значение, кА), в течение 1 с	24 12	48 23	63 30	82 39	114 52	145 66	152 69	165 75	187 85	209 95	231 10
D = 125 мм											
50x10 мм	1000	1000	788	606	434	341	327	300	265	237	214
60x10 мм	1000	1000	863	664	475	374	358	329	290	260	220
80x10 мм	1000	1000	997	767	549	432	413	380	335	269	220
100x10 мм	1000	1000	1000	857	614	483	462	425	337	269	220
120x10 мм	1000	1000	1000	939	672	529	506	433	337	269	220
160x10 мм	1000	1000	1000	1000	776	559	511	433	337	269	220
200x10 мм	1000	1000	1000	1000	868	559	511	433	337	269	220
D = 150 мм											
50x10 мм	1000	1000	863	664	475	374	358	329	290	260	235
60x10 мм	1000	1000	946	727	520	410	392	361	318	284	257
80x10 мм	1000	1000	1000	840	601	473	453	416	367	323	265
100x10 мм	1000	1000	1000	939	672	529	506	466	404	323	265
120x10 мм	1000	1000	1000	1000	736	580	555	510	404	323	265
160x10 мм	1000	1000	1000	1000	851	670	614	520	404	323	265
200x10 мм	1000	1000	1000	1000	951	671	614	520	404	323	265
D = 175 мм											
50x10 мм	1000	1000	933	717	513	404	387	356	314	280	254
60x10 мм	1000	1000	1000	786	562	443	423	390	344	307	278
80x10 мм	1000	1000	1000	907	649	511	489	450	397	355	309
100x10 мм	1000	1000	1000	1000	726	572	547	503	444	377	309
120x10 мм	1000	1000	1000	1000	796	627	599	551	472	377	309
160x10 мм	1000	1000	1000	1000	919	724	692	606	472	377	309
200x10 мм	1000	1000	1000	1000	1000	783	716	606	472	377	309
D = 200 мм											
50x10 мм	1000	1000	997	767	549	432	413	380	335	300	271
60x10 мм	1000	1000	1000	840	601	473	453	416	367	329	297
80x10 мм	1000	1000	1000	970	694	547	523	481	424	380	343
100x10 мм	1000	1000	1000	1000	776	611	585	538	475	425	353
120x10 мм	1000	1000	1000	1000	851	670	641	589	520	432	353
160x10 мм	1000	1000	1000	1000	982	774	740	681	539	432	353
200x10 мм	1000	1000	1000	1000	1000	865	819	693	539	432	353

Шинодержатели типа ABS

ABS 2/10

ABS 2/10

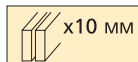

IPk KA Icc (среднеквадратичное значение, кА), в течение 1 с	24	48	63	82	114	145	152	165	187	209	231
	12	23	30	39	52	66	69	75	85	95	105

D = 125 мм

50x10 мм	1000	1000	1000	857	614	483	462	425	375	335	303
60x10 мм	1000	1000	1000	939	672	529	506	466	411	368	327
80x10 мм	1000	1000	1000	1000	776	611	585	538	475	400	327
100x10 мм	1000	1000	1000	1000	868	684	654	602	500	400	327
120x10 мм	1000	1000	1000	1000	951	749	717	642	500	400	327
160x10 мм	1000	1000	1000	1000	1000	830	759	642	500	400	327
200x10 мм	1000	1000	1000	1000	1000	830	759	642	500	400	327

D = 150 мм

50x10 мм	1000	1000	1000	939	672	529	506	466	411	368	332
60x10 мм	1000	1000	1000	1000	736	580	555	510	450	403	364
80x10 мм	1000	1000	1000	1000	851	670	641	589	520	465	393
100x10 мм	1000	1000	1000	1000	951	749	717	659	581	480	393
120x10 мм	1000	1000	1000	1000	1000	821	785	722	600	480	393
160x10 мм	1000	1000	1000	1000	1000	948	907	771	600	480	393
200x10 мм	1000	1000	1000	1000	1000	996	911	771	600	480	393

D = 175 мм

50x10 мм	1000	1000	1000	1000	726	572	547	503	444	397	359
60x10 мм	1000	1000	1000	1000	796	627	599	551	486	435	393
80x10 мм	1000	1000	1000	1000	919	724	692	637	562	502	455
100x10 мм	1000	1000	1000	1000	1000	809	774	712	628	560	459
120x10 мм	1000	1000	1000	1000	1000	887	848	780	688	560	459
160x10 мм	1000	1000	1000	1000	1000	1000	979	900	700	560	459
200x10 мм	1000	1000	1000	1000	1000	1000	1000	900	700	560	459

D = 200 мм

50x10 мм	1000	1000	1000	1000	776	611	585	538	475	425	384
60x10 мм	1000	1000	1000	1000	851	670	641	589	520	465	421
80x10 мм	1000	1000	1000	1000	982	774	740	681	601	537	486
100x10 мм	1000	1000	1000	1000	1000	865	828	761	672	601	524
120x10 мм	1000	1000	1000	1000	1000	948	907	834	736	641	524
160x10 мм	1000	1000	1000	1000	1000	1000	1000	963	801	641	524
200x10 мм	1000	1000	1000	1000	1000	1000	1000	801	641	524	524

ABS 3/10



ABS 3/10

ABS 3/10

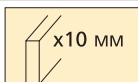

IPk KA Icc (среднеквадратичное значение, кА), в течение 1 с	24	48	63	82	114	145	152	165	187	209	231
	12	23	30	39	52	66	69	75	85	95	105

D = 150 мм

50x10 мм	1000	1000	863	664	475	374	475	329	290	260	235
60x10 мм	1000	1000	946	727	520	410	392	361	318	284	257
80x10 мм	1000	1000	1000	840	601	473	453	416	367	323	265
100x10 мм	1000	1000	1000	939	672	529	506	466	404	323	265
120x10 мм	1000	1000	1000	1000	736	580	555	510	404	323	265
160x10 мм	1000	1000	1000	1000	851	670	614	520	404	323	265
200x10 мм	1000	1000	1000	1000	951	671	614	520	404	323	265

D = 175 мм

50x10 мм	1000	1000	933	717	513	404	387	356	314	280	254
60x10 мм	1000	1000	1000	786	562	443	423	390	344	307	278
80x10 мм	1000	1000	1000	907	649	511	489	450	397	355	309
100x10 мм	1000	1000	1000	1000	726	572	547	503	444	377	309
120x10 мм	1000	1000	1000	1000	796	627	599	551	472	377	309
160x10 мм	1000	1000	1000	1000	919	724	692	606	472	377	309
200x10 мм	1000	1000	1000	1000	1000	783	716	606	472	377	309

D = 200 мм

50x10 мм	1000	1000	997	767	549	432	413	380	335	300	271
60x10 мм	1000	1000	1000	840	601	473	453	416	367	329	297
80x10 мм	1000	1000	1000	970	694	547	523	481	424	380	343
100x10 мм	1000	1000	1000	1000	776	611	585	538	475	425	353
120x10 мм	1000	1000	1000	1000	851	670	641	589	520	432	353
160x10 мм	1000	1000	1000	1000	982	774	740	681	539	432	353
200x10 мм	1000	1000	1000	1000	1000	865	819	693	539	432	353

ABS 3/10

ABS 3/10

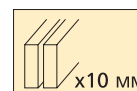

IPk KA Icc (среднеквадратичное значение, кА), в течение 1 с	24	48	63	82	114	145	152	165	187	209	231
	12	23	30	39	52	66	69	75	85	95	105

D = 150 мм

50x10 мм	1000	1000	1000	939	672	529	506	466	411	341	279
60x10 мм	1000	1000	1000	1000	736	580	555	510	427	341	279
80x10 мм	1000	1000	1000	1000	851	670	641	548	427	341	279
100x10 мм	1000	1000	1000	1000	951	709	648	548	427	341	279
120x10 мм	1000	1000	1000	1000	1000	709	648	548	427	341	279
160x10 мм	1000	1000	1000	1000	1000	709	648	548	427	341	279
200x10 мм	1000	1000	1000	1000	1000	709	648	548	427	341	279

D = 175 мм

50x10 мм	1000	1000	1000	1000	726	572	547	503	444	397	326
60x10 мм	1000	1000	1000	1000	796	627	599	551	486	399	326
80x10 мм	1000	1000	1000	1000	919	724	692	637	498	399	326
100x10 мм	1000	1000	1000	1000	1000	809	756	640	498	399	326
120x10 мм	1000	1000	1000	1000	1000	827	756	640	498	399	326
160x10 мм	1000	1000	1000	1000	1000	827	756	640	498	399	326
200x10 мм	1000	1000	1000	1000	1000	827	756	640	498	399	326

D = 200 мм

50x10 мм	1000	1000	1000	1000	776	611	585	538	475	425	373
60x10 мм	1000	1000	1000	1000	851	670	641	589	520	456	373
80x10 мм	1000	1000	1000	1000	982	774	740	681	569	456	373
100x10 мм	1000	1000	1000	1000	1000	865	828	732	569	456	373
120x10 мм	1000	1000	1000	1000	1000	945	865	732	569	456	373
160x10 мм	1000	1000	1000	1000	1000	945	865	732	569	456	373
200x10 мм	1000	1000	1000	1000	1000	945	865	732	569	456	373

ABS 3/10

ABS 3/10

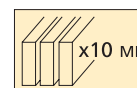

IPk KA Icc (среднеквадратичное значение, кА), в течение 1 с	24	48	63	82	114	145	152	165	187	209	231
	12	23	30	39	52	66	69	75	85	95	105

D = 150 мм

50x10 мм	1000	1000	1000	1000	824	649	620	571	503	450	393
60x10 мм	1000	1000	1000	1000	902	711	680	625	552	480	393
80x10 мм	1000	1000	1000	1000	1000	821	785	722	600	480	393
100x10 мм	1000	1000	1000	1000	1000	918	878	771	600	480	393
120x10 мм	1000	1000	1000	1000	1000	996	911	771	600	480	393
160x10 мм	1000	1000	1000	1000	1000	996	911	771	600	480	393
200x10 мм	1000	1000	1000	1000	1000	996	911	771	600	480	393

D = 175 мм

50x10 мм	1000	1000	1000	1000	890	701	670	616	544	486	440
60x10 мм	1000	1000	1000	1000	975	768	734	675	596	533	459
80x10 мм	1000	1000	1000	1000	1000	887	848	780	688	560	459
100x10 мм	1000	1000	1000	1000	1000	991	948	872	700	560	459
120x10 мм	1000	1000	1000	1000	1000	1000	1000	900	700	560	459
160x10 мм	1000	1000	1000	1000	1000	1000	1000	900	700	560	459
200x10 мм	1000	1000	1000	1000	1000	1000	1000	900	700	560	459

D = 200 мм

50x10 мм	1000	1000	1000	1000	951	749	717	659	581	520	471
60x10 мм	1000	1000	1000	1000	1000	821					

Гидравлический и ручной инструмент

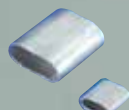
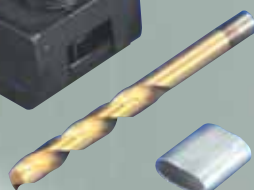
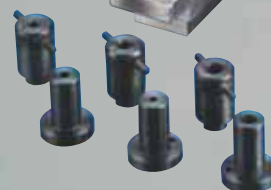
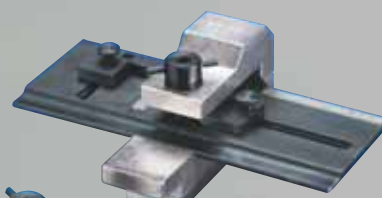

Содержание

Гидравлический многофункциональный станок для шин ERIFLEX® FLEXIBAR

Гидравлический многофункциональный станок для шин ERIFLEX® FLEXIBAR

— См. страницы 76-79



Пробивной пресс для шин ERIFLEX® FLEXIBAR

— См. страницы 80-81

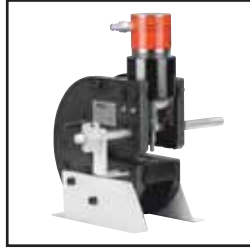

Гидравлический шиногиб

— См. страницы 82

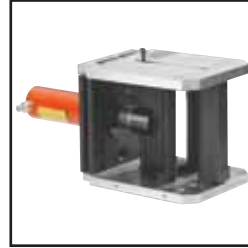

Гидравлический резак для шин

— См. страницы 83



Роликовый транспортер

— См. страницы 83-84



Электрогидравлический насос + педаль ногового управления

— См. страницы 83



Гидравлический резак для шин ERIFLEX® FLEXIBAR

— См. страницы 84



Направляющая для резака шин

— См. страницы 84



Ручные инструменты

Верстак для ручного инструмента

— См. страницы 85

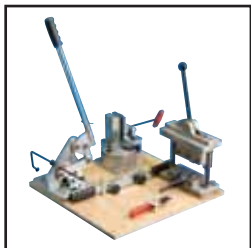

Инструмент для резки

— См. страницы 85



Инструмент для гибки шины

— См. страницы 86

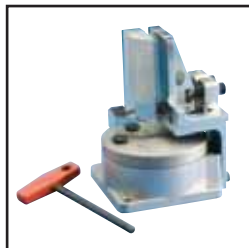

Инструмент для продольного скручивания

— См. страницы 86



ERIFLEX® FLEXIDRILL R

— См. страницы 86

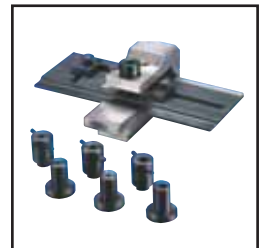

Инструмент для снятия изоляции

— См. страницы 87



Нож для зачистки изоляции

— См. страницы 87



Ручной шиногиб

— См. страницы 87

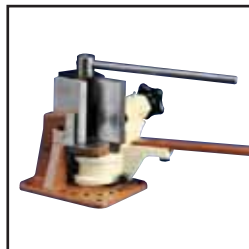

Инструмент для обжима и сверления плетёных шин

— См. страницы 88

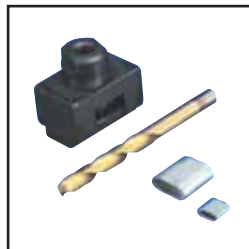

Инструмент для резки и пробивки отверстий на DIN-профилях

— См. страницы 88

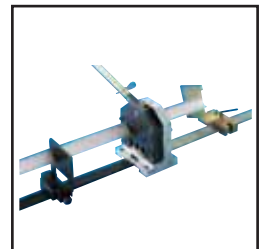

Гидравлический многофункциональный станок для шин ERIFLEX® FLEXIBAR



Гидравлический резак для шин



Пробивной пресс для шин ERIFLEX® FLEXIBAR

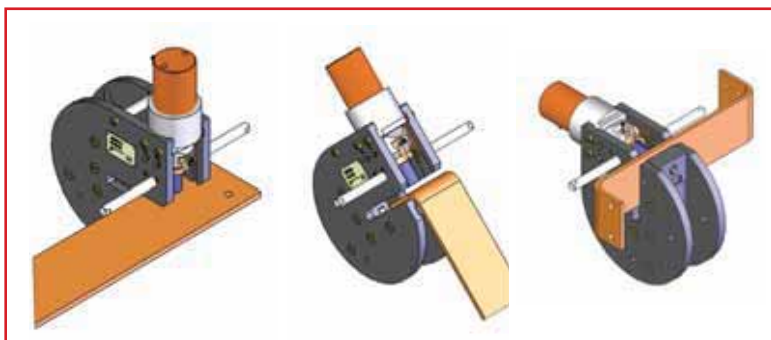

Дизайн
Ерико

Сделано во
Франции



4 дорожный клапан-переключатель





Программируемый цифровой угломер

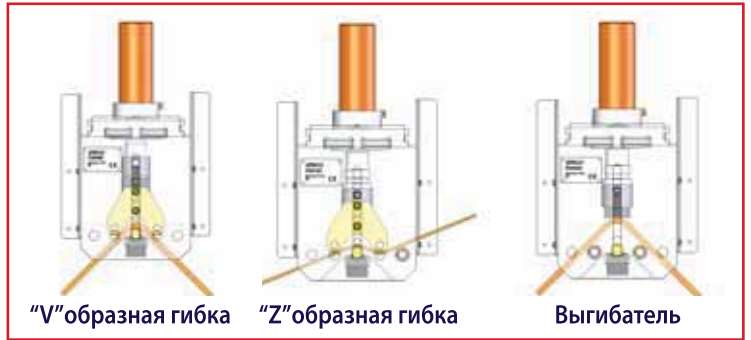

"V"образная гибка

"Z"образная гибка

Выгибатель

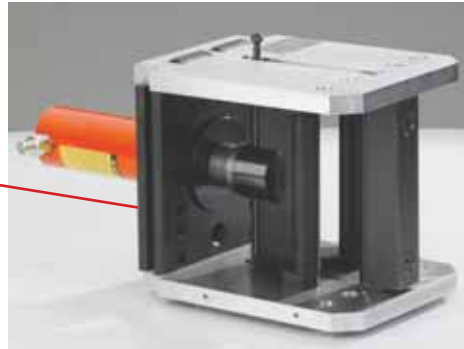

Гидравлический шиногиб

Регулировка изгиба



Гидравлический режущий инструмент ERIFLEX® FLEXIBAR



Гидравлический насос + педаль ногого управления

Гидравлический многофункциональный станок для шин ERIFLEX® FLEXIBAR

Резка, Гибка, Перфорация: функции универсального станка

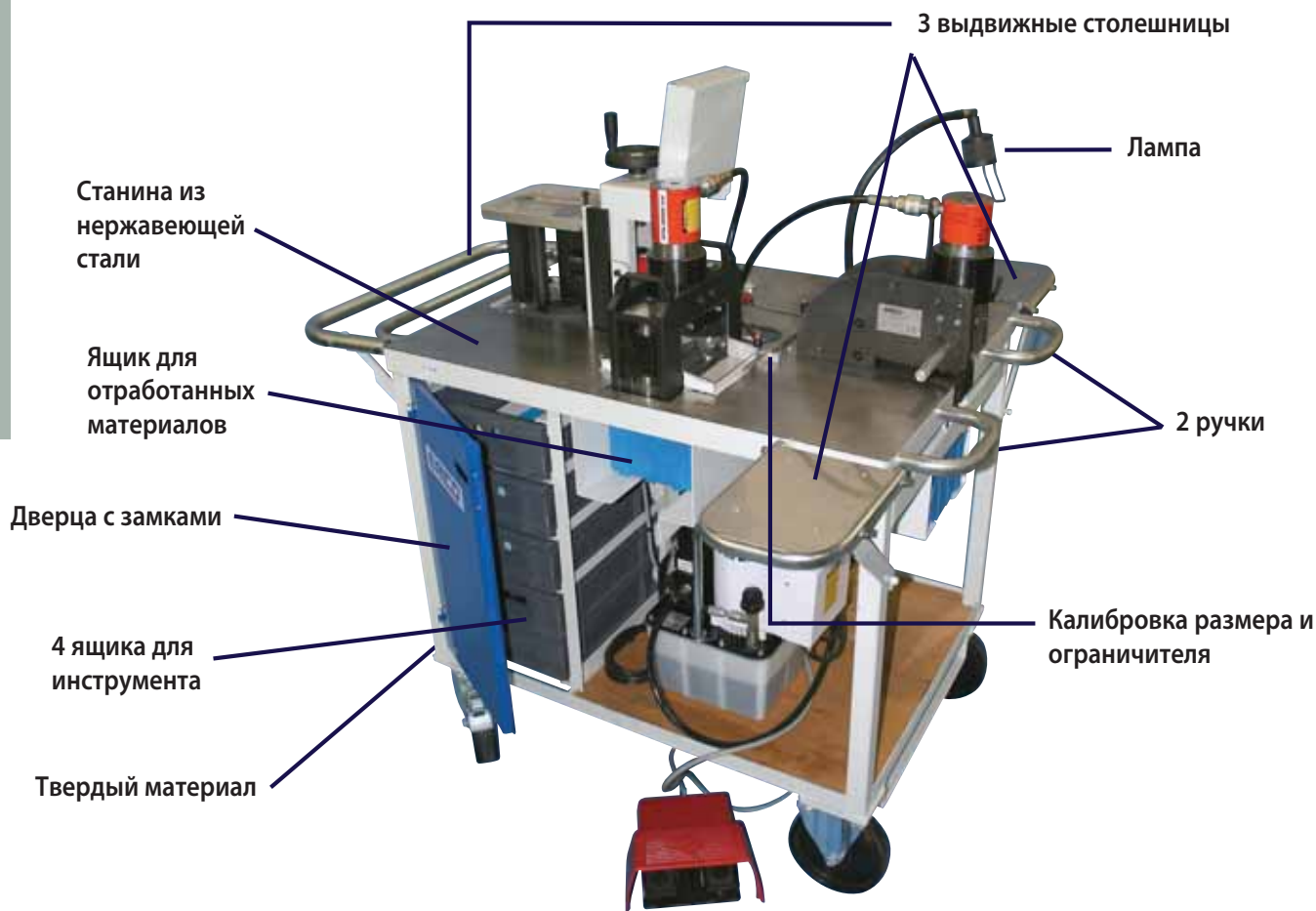



Гидравлический многофункциональный станок для шин ERIFLEX® FLEXIBAR

- Универсальный станок включает в себя все инструменты для резки, гибки и перфорации шин ERIFLEX FLEXIBAR
- Этот комплект состоит из:
 - гидравлический пробивной пресс для шин ERIFLEX FLEXIBAR (матрицы и пуансоны не включены в комплект)
 - гидравлический шиногиб ERIFLEX FLEXIBAR 200 x 12,7 мм с регулировкой высоты
 - гидравлический резак для шин 125 x 12,7 мм
 - гидравлический насос 700 бар с педалью ножного управления
 - Управление станком: 4позиционный переключатель для выбора режима работы
 - 2 прижимные пластины (без набора матрицы и пуансона)
 - Программируемый цифровой угломер
 - Универсальная лампа
 - Защита автоматическим выключателем
 - 4 ящика для инструмента
 - Силовой кабель длиной 6 метров
- Дополнительный гидравлический шланг для подсоединения дополнительного оборудования (резак ERIFLEX FLEXIBAR)

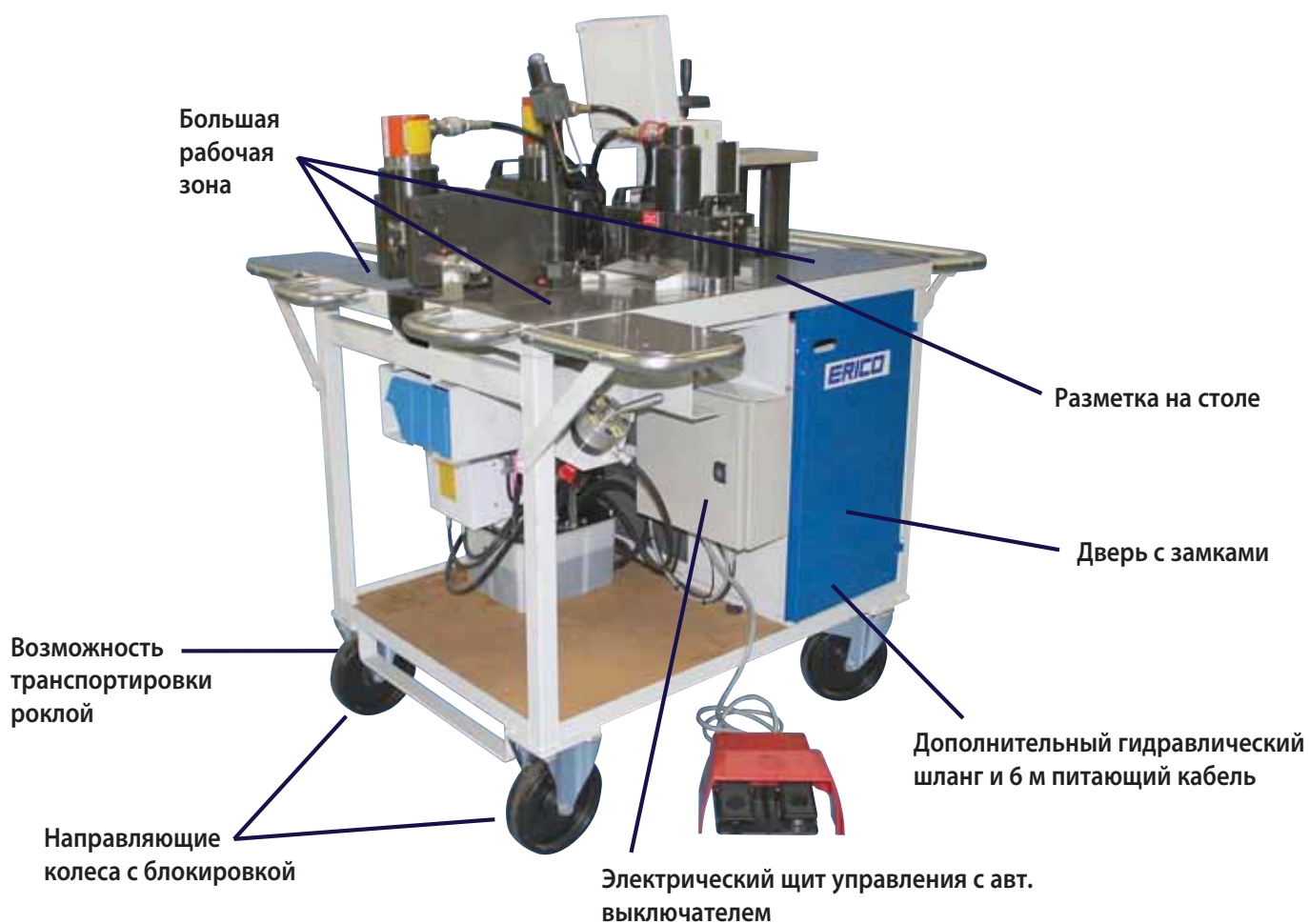
Возможна индивидуальная комплектация станка – см.на странице 81-85



Артикул	Описание		
545650	Гидравлический многофункциональный станок для шин ERIFLEX® FLEXIBAR - 230V (Инструмент для снятия изоляции с шин ERIFLEX FLEXIBAR не входит в комплект)	1	356

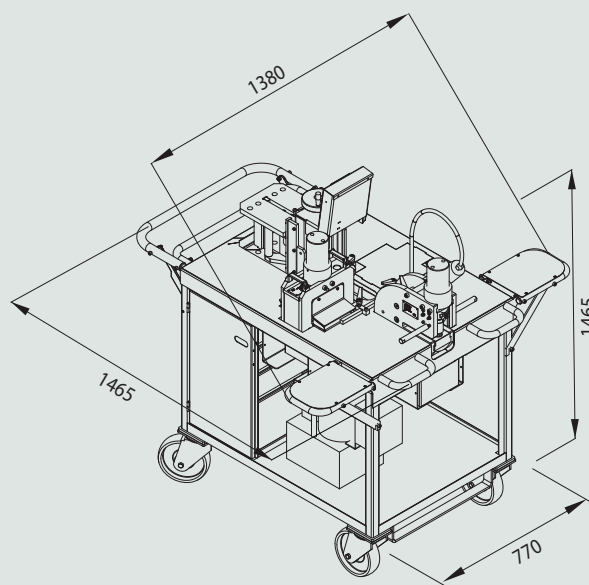

Гидравлический пробивной пресс для шин ERIFLEX® FLEXIBAR



- Медные или алюминиевые шины ERIFLEX® FLEXIBAR
- Максимальная пропускная способность
 - Глубина горловины: 130 mm
 - Максимальна толщина шины: 12,7 mm
- Максимальное рабочее давление: 700 бар (10,000 PSI)
- Усиленная механическая конструкция
- Система быстрой замены пуансона или матрицы
- Чистое и плоское отверстие
- Фиксатор-держатель пуансона
- Фиксируемая ширина и глубина
- Разнообразие размеров матриц и пуансонов от 6,5 до 20 мм + овал
- Рабочее положение: горизонтальное; наклонное 45° - наклонное 90° (при фиксации к универсальному станку)

1. Быстрая сборка – не требующая дополнительных инструментов

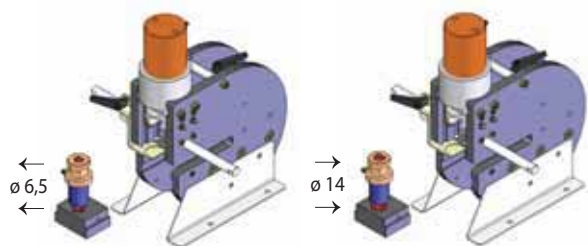

2. Максимальная пропускная способность Глубина горловины: 130мм

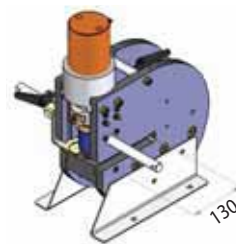

3. Три положения

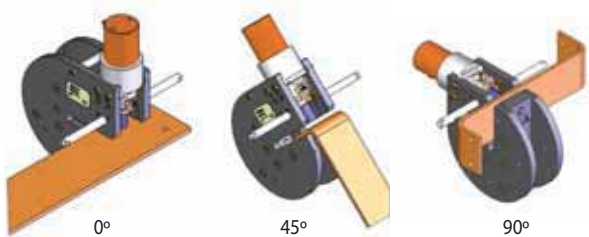

Крепление под 90° доступно только на станке. Если резак работает самостоятельно, доступно два положения: 0° и 45°

4. Круглые и овальные отверстия



Нет аналогов на рынке

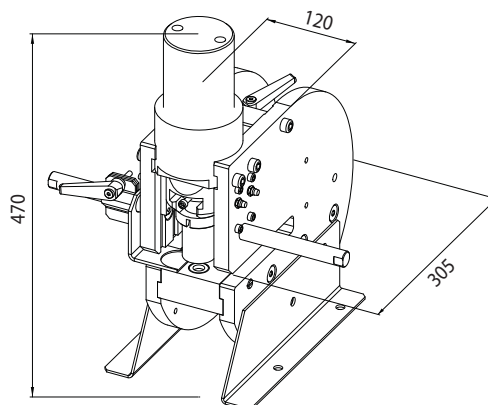

Гидравлический пробивной пресс для шин ERIFLEX® FLEXIBAR

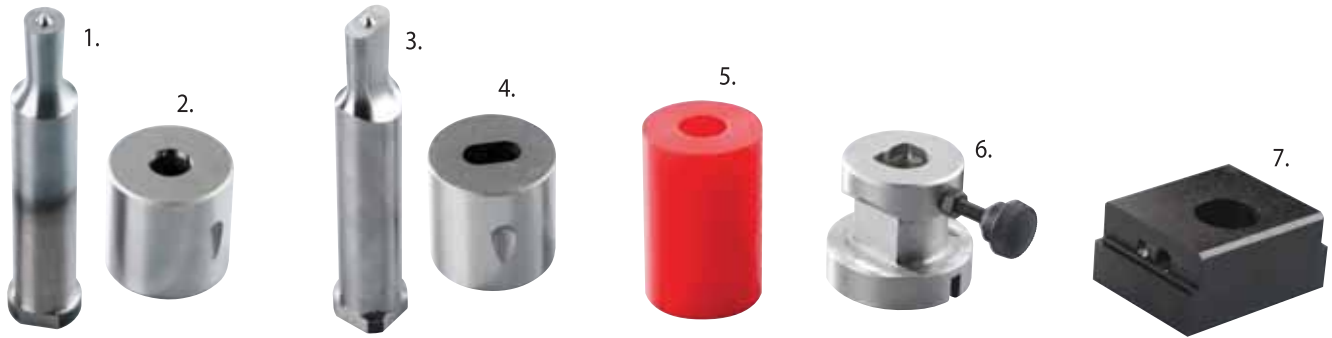

Пробивной агрегат

Артикул	Описание		
545680	Пробивной пресс	1	54.00

Метрически круглые отверстия

Артикул	Пуансон (рис.1)			Артикул	Матрица (рис.2)			Артикул	Ограничитель-заглушка (рис.5)		
545800	6,5 mm	1	0.13	545801	6,5 mm	1	0.19	545890	6,5-9-11-14	1	0.08
545805	9 mm	1	0.14	545806	9 mm	1	0.18	545890	6,5-9-11-14	1	0.08
545810	11 mm	1	0.14	545811	11 mm	1	0.17	545890	6,5-9-11-14	1	0.08
545815	14 mm	1	0.16	545816	14 mm	1	0.16	545890	6,5-9-11-14	1	0.08
545820	18 mm	1	0.24	545821	18 mm	1	0.13	545892	18-20	1	0.07
545825	20 mm	1	0.25	545826	20 mm	1	0.11	545892	18-20	1	0.07

Метрические овальные отверстия (матрицы и пуансоны других размеров доступны под заказ)

Артикул	Пуансон (рис.3)			Артикул	Матрица (рис.4)			Артикул	Ограничитель-заглушка (рис.5)		
545850	6,5x13 mm	1	0.14	545851	6,5x13 mm	1	0.15	545890	6,5-9-11-14	1	0.08
545855	9x18 mm	1	0.22	545856	9x18 mm	1	0.12	545892	18-20	1	0.07
545860	11x20 mm	1	0.24	545861	11x20 mm	1	0.1	545892	18-20	1	0.07
545865	14x20 mm	1	0.24	545866	14x20 mm	1	0.1	545892	18-20	1	0.07

Принадлежности

Артикул	Описание		
545900	Держатель пуансона 6,5-9-11-14 (рис. 6)	1	0.55
545905	Держатель пуансона 18-20 (рис.6)	1	0.48
545910	Держатель матриц (рис.7)	1	1.60

Гидравлический шиногиб ERIFLEX® FLEXIBAR

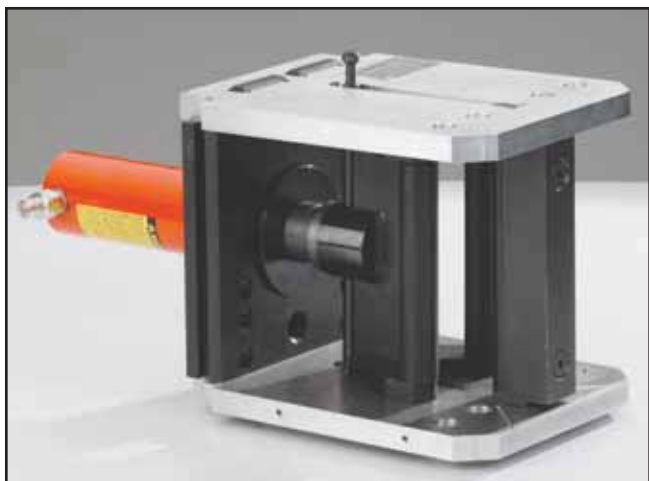

- Медные или алюминиевые шины ERIFLEX® FLEXIBAR
- Максимальная пропускная способность горловины 2000 мм²
- Максимальная ширина шины 200 мм
- Максимальная толщина шины 12,7 мм
- Радиус изгиба 12,5 мм
- Угол наклона до 99°
- Аксессуары для гибки медных или алюминиевых шин и гибких шин ERIFLEX FLEXIBAR

Нет аналогов на рынке

1. Один агрегат/три функции: Быстрый монтаж

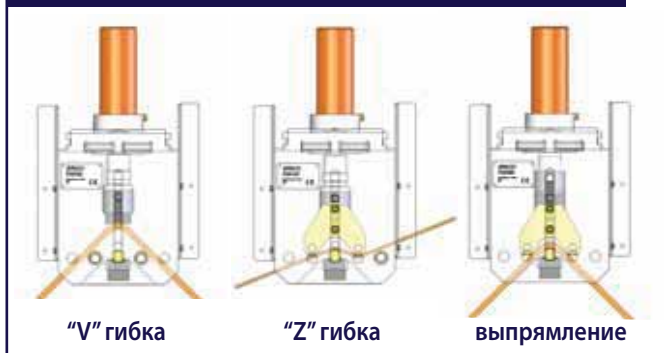

2. Максимальная пропускная способность горловины 2000 мм² /200x10 мм

3. Универсальность станка расширяет возможности процесса гибки

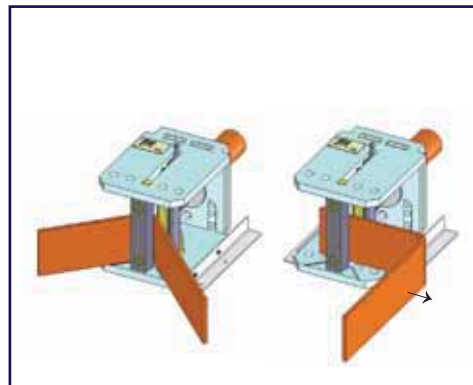
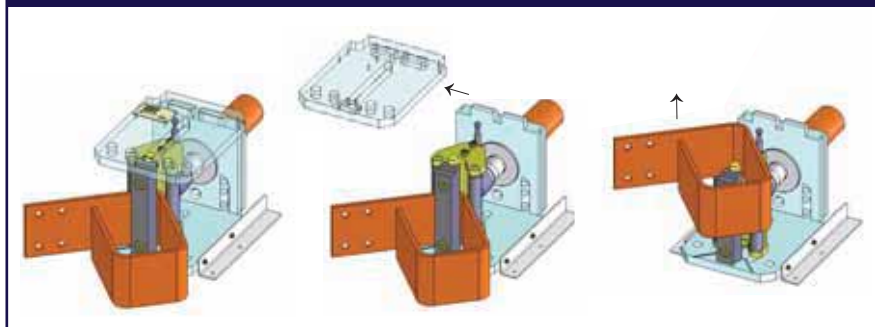

4. Большая рабочая зона для разнообразных операций

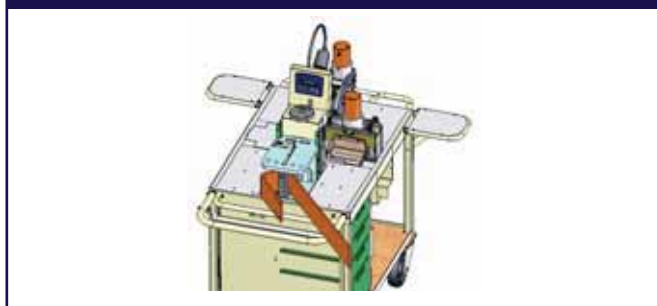

5. Держатель шин (вне универсального станка)

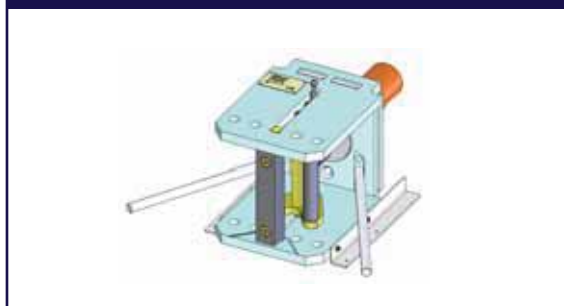

Артикул	Описание		
545670	Шиногиб	1	51

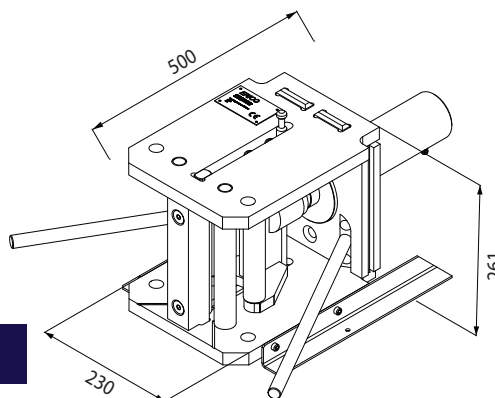

Гидравлический резак для шин

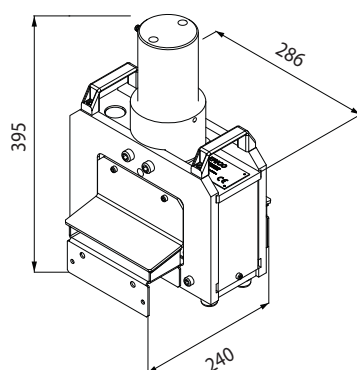

- Медные или алюминиевые шины
- Большая пропускная способность
- Максимальная ширина шины 125мм
- Макс. толщина шины 12,7 мм
- Толщина лезвия 7мм
- Усиленная механическая конструкция
- Чистое и плоское отверстие
- Визуальное подтверждение позиции при резке
- Прозрачный экран для защиты пальцев
- Лёгкий доступ к держателю лезвия

Артикул	Описание		
545690	Гидравлический резак для шин	1	41
545695	Лезвие для гидравлического резака	1	1

Роликовый транспортер ERIFLEX®

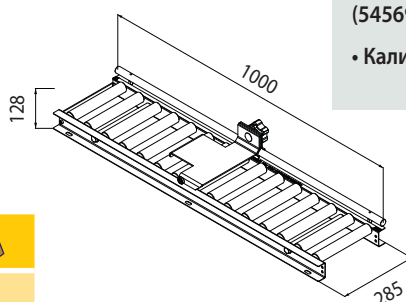

- В комбинации с гидравлическим резаком (545690) поддерживает шину при резке
- Калибровка остановки (1м)

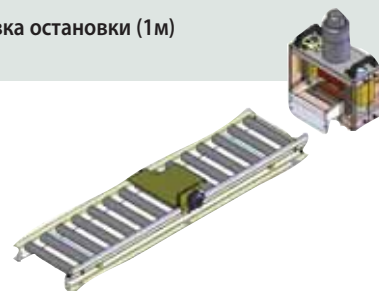

Артикул	Описание		
558990	Роликовый транспортер HFST-R	1	10

Гидравлический насос + педаль управления



Гидравлический насос: Давление 700 бар

- один шланг с наконечником быстрого соединения в наборе
- тип масла (545706)
- емкость бака от 1,9л до 3,8л
- течение масла 0,2 л в минуту

Ножное управление

- 2 педали управления
- 3 позиционное ножное управление: Выключить, включить, безопасное отключение

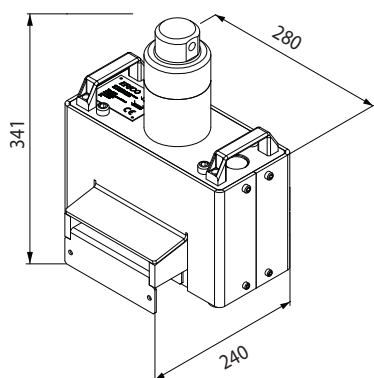

Артикул	Описание		
545700	Электрогидравлический насос 230 V + педали управления	1	40
545701	Электрогидравлический насос 230 V + педали управления	1	40
545706	Масла в системе 0,946 л	1	1

Гидравлический резак ERIFLEX® FLEXIBAR



- Медь или алюминий
- Прочная механическая конструкция
- Быстрая и аккуратная резка без заусенцев и деформации
- Визуальное наблюдение процесса резки
- Максимальная пропускная способность горловины 1200 мм²
- Ширина шины: 120 мм
- Толщина шины: 12 мм
- Максимальный размер шин ERIFLEX FLEXIBAR 12x100x1 или 10x120x1

Предупреждение: Попытка перерезать сплошную шину приведет к поломке резака!!!

Артикул	Описание		
559010	Агрегат для гидравлической резки HFST	1	34
559040	Лезвия для HFST	1	1

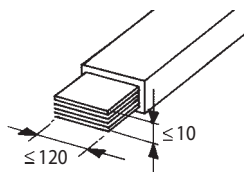

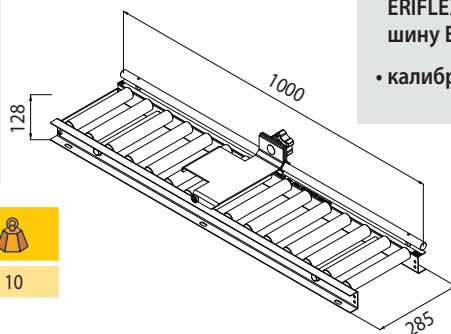

Роликовый транспортер ERIFLEX® FLEXIBAR



- В комбинации с гидравлическим резаком ERIFLEX® FLEXIBAR (559010) поддерживает шину ERIFLEX FLEXIBAR
- калибровка и остановка (1м)





Артикул	Описание		
558990	Роликовый транспортер HFST-R	1	10

Направляющая для резки ERIFLEX® FLEXIBAR



- Фиксирует положение шины ERIFLEX FLEXIBAR (при помощи данного станка не нужны никакие дополнительные инструменты)
- Повышенная износостойкость лезвия

Артикул	Описание		
559020	Направляющая HFST-B	1	1

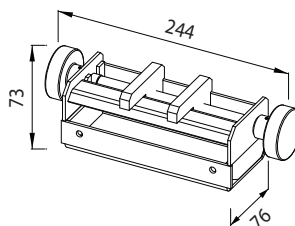

Ручные инструменты для работы с шиной ERIFLEX® FLEXIBAR

Полный ассортимент ручного инструмента для работы с ERIFLEX® FLEXIBAR, плетёной шиной и Din профилем
 Резка, выгибание, сверление, кручение: полный спектр ручного инструмента для работы с шиной предлагаемый ERICO®



Инструмент для продольного скручивания



Инструмент для снятия изоляции



Инструмент для резки



Инструмент для гибки шины

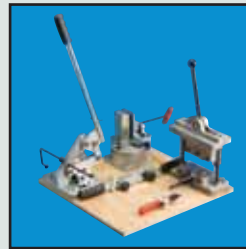

Верстак для обработки шин ERIFLEX FLEXIBAR



ERIFLEX® FLEXIDRILL R

Возможна индивидуальная комплектация верстака – см.на странице 85-88

Верстак для обработки шин ERIFLEX® FLEXIBAR

Полный комплект ручного инструмента для обработки шин ERIFLEX FLEXIBAR

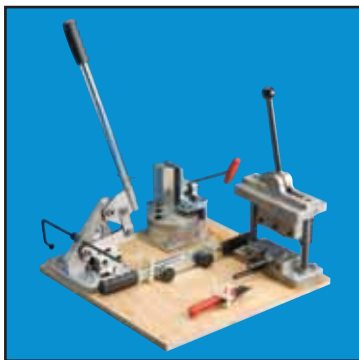

Габариты:
L 500 x W 500 x H 290 mm

Артикул	Описание		
558900	Верстак - Набор FT	1	35

A - Ручной резак для шин ERIFLEX® FLEXIBAR

- Специально разработан для резки шин ERIFLEX® FLEXIBAR вплоть до 32x5

B - Устройство зачистки изоляции для шин ERIFLEX® FLEXIBAR

- Надрезает все 4 стороны изоляции одним движением, не повреждая медный проводник. Типоразмер шин ERIFLEX FLEXIBAR от 6 до 63 мм

C - Ручной шиногиб

- Простое ручное устройство для гибки шин ERIFLEX® FLEXIBAR. Не повреждает изоляцию

D - Инструмент для продольного скручивания ERIFLEX® FLEXIBAR

- Используется совместно с шиногибом. Простой инструмент для продольного скручивания шин ERIFLEX® FLEXIBAR

E - Резак

- Нож для снятия изоляции с взаимозаменяемыми лезвиями

Инструкция

- Простая и понятная инструкция по эксплуатации инструментов.

Ручной резак



Пропускная способность

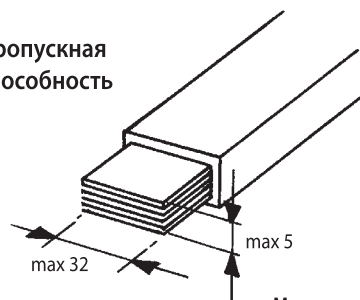

• Режет точно и аккуратно – без заусенцев и деформации шины

• Режет шину вместе с изоляцией – без повреждений

• Подвижный ограничитель с линейкой – облегчает нарезку в размер

• Экономичное решение

• Запасное лезвие (код детали MFCB)

Максимальный типоразмер шин ERIFLEX FLEXIBAR для данного резака 5x35x1

Осторожно: Попытка перерезать сплошную шину приведет к поломке резака

Артикул	Описание		
559170	Ручной резак для шин ERIFLEX FLEXIBAR	1	3.5
559120	Набор лезвий к резаку (код детали MFCB)	1	0.5

Габариты:
L 170 x l 200 x H 270 mm

Ручной шиногиб



Габариты:
L 170 x l 150 x H 220 mm

- Быстрая и удобная гибка шин без повреждения изоляции
- К устройству прилагается стусло -направляющая для пилы
- Регулируемый угол изгиба вплоть до 120°
- Радиус изгиба: 5 мм
- Максимальная шина ERIFLEX® FLEXIBAR 10x100x1

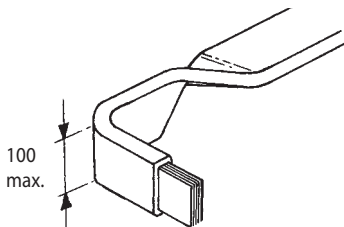

Артикул	Описание		
559150	Ручной шиногиб - MFB	1	7

Инструмент для продольного скручивания



Габариты:
L 560 x l 150 x H 70 mm

- Неограниченные способности для продольного скручивания шин ERIFLEX® FLEXIBAR
- Используется с шиногибом MFB

Артикул	Описание		
559160	Инструмент для продольного скручивания шин - MFT	1	2.5

Направляющая для сверления ERIFLEX® FLEXIDRILL R



Нет аналогов на рынке

Габариты:
L 250 x l 300 x H 150 mm

- Различные диаметры, различные межцентровые расстояния Направляющие облегчают сверление
- одного или нескольких отверстий с различными диаметрами и межцентровыми расстояниями
- Приспособление для сверления
- ERIFLEX® FLEXIDRILL R состоит из:
- 6,5 mm / 8,5 mm / 10,5 mm / 12,5 mm (558600)

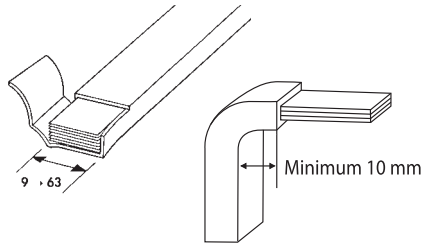

Артикул	Описание		
558600	ERIFLEX® FLEXIDRILL	1	9.5
558601	Стандартное приспособление для сверления ERIFLEX FLEXIDRILL	1	9.5

Инструмент для снятия изоляции



Габариты:
L 220 x W 100 x H 250 mm



- Быстрая и простая зачистка изоляции шин ERIFLEX® FLEXIBAR от 9 мм до 63 мм
- Надрезает все 4 стороны изоляции одним движением, не повреждая медный проводник
- Позволяет снять изоляцию на небольшом отрезке
- Алюминиевый литый корпус, 4 отверстия для крепления

Артикул	Описание		
559100	Инструмент для снятия изоляции - MFS	1	8
559110	Набор запасных лезвий для MFS	1	1

Нож для очистки изоляции



- Аккуратно обрезает изоляцию с шин ERIFLEX® FLEXIBAR
- Специально заточенный нож во избежание повреждения проводника
- Очень крепкое лезвие, взаимозаменяемое
- Защита лезвия
- Эргономическая и удобная ручка-держатель из ударопрочной резины

Артикул	Описание		
559050	Нож для очистки изоляции - SOK	1	0.062
559060	Запасное лезвие для SOK	1	0.020



Ручной шиногиб для сплошных медных шин МСВВ

Для сплошных медных шин



Габариты:
L 300 x l 300 x H 260 mm

- Угол изгиба до 120°
- Пропускная способность:
 - Максимальный размер изгибаемой медной шины 100x8 мм
 - Внутренний радиус изгиба 10 мм

Артикул	Описание		
559190	Ручной шиногиб для сплошных медных шин - МСВВ	1	14

Устройство для обжима и сверления плетенных шин



BD - Устройство для обжима и сверления плетенных шин

- Состоит из направляющей и специального сверла. Разработано ERICO®
- Для обжима и сверления контактных площадок в плетенных шинах

PB Контактные зажимы-наконечники для плетенных шин плоского сечения

- Из луженой отожжённой меди

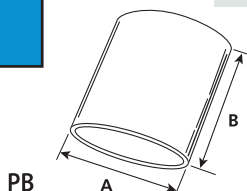

BD

Артикул	Описание	Болты		
558610	BD 16 - 6,5	M6	1	0.653
558640	BD 16 - 8,5	M8	1	0.653
558620	BD 25 - 11	M10	1	0.678
558630	BD 50 - 12,5	M12	1	0.712

PB

Артикул	Описание	Для плетенных шин плоского сечения	A X B		
557180	PB 16	FTCB or FRCB 15-16	16 x 15	100	0.004
557190	PB 25	FTCB or FRCB 15-25	22 x 25	100	0.010
557380	PB50	FTCB or FRCB 15-50	30 x 30	100	0.017

Инструмент для резки и пробивки отверстий в профилях Din DRCK

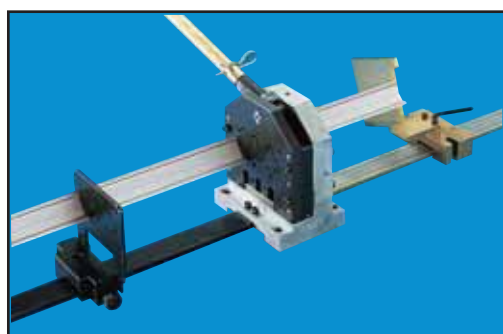

Габариты:
L 165 x W 100 x H 200 mm
Уровень: 630 mm

A: Отметка керном
B: Засечка

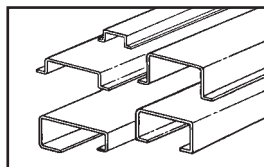
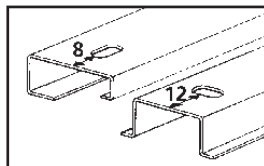
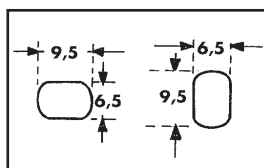

- Устройство резки для 5 профилей DIN, режет без заусенцев или деформации профиля, позволяет пробивать отверстия удлиненной формы. Поставляется с линейкой и специальным упором.

- 1) Ручной инструмент ERICO® для резки и пробивки отверстий может работать с 5 самыми популярными профилями Din
- 2) Инструмент ERICO® может пробивать отверстия размером 9,5мм x 6,5мм ориентированный как вдоль, так и впоперек профиля
- 3) Ограничители можно выставить таким образом, чтобы позволить пробивку горизонтальных удлиненных отверстий в 8мм от края, а вертикальных – 12мм от края профиля
- 4) Блок ограничителя, установленный на петлях, позволяет остановить пробивку серии отверстий без дополнительной регулировки ограничителя
- 5) Длина рейки с измерительными делениями: 1000мм
- 6) Данный инструмент может также резать шпильки или прутки с резьбой M6
- 7) Направляющие разработаны для облегчения резки Din профилей

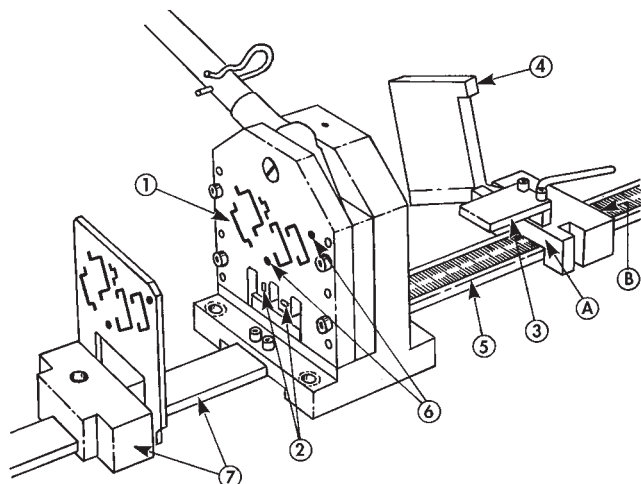

Артикул	Описание		
559140	DRCK	1	18

Ручные инструменты – инструкция пользователя

Верстак для работы с шиной ERIFLEX FLEXIBAR



Комплект ручного инструмента, описанного на стр. 85 каталога низковольтных компонентов ERIFLEX®, разработан для простого решения наиболее распространенных задач связанных с установкой шин ERIFLEX® FLEXIBAR: резка, зачистка изоляции, выкручивание, выгибание, сверление. Во время выполнения данных задач очень важно не допускать любых повреждений изоляции.

A. Нарезка в размер

Чистый рез, без задиров и заусенцев. Отрезайте отмеренную длину шины с припуском в 10 мм надвиг слоёв шины при операциях изгиба (см. резак № по каталогу 559170)

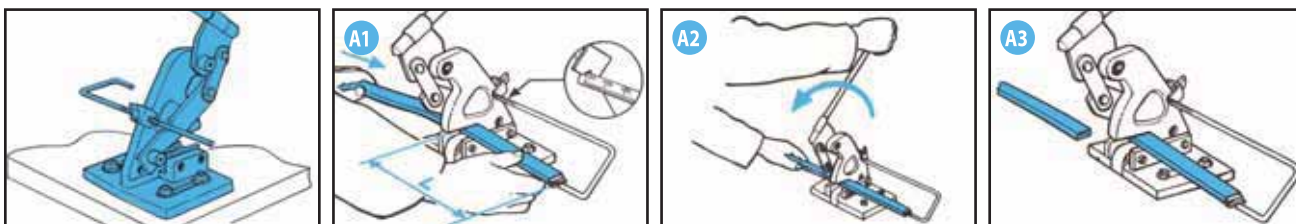

B. Зачистка от изоляции

Точная и аккуратная зачистка без повреждений медного проводника. Зачищенная область может иметь минимальную необходимую длину, что позволяет снизить величину неизолированного участка в щите (см. устройство для снятия изоляции № по каталогу 559100 и нож для зачистки изоляции SOK № по каталогу 559050)

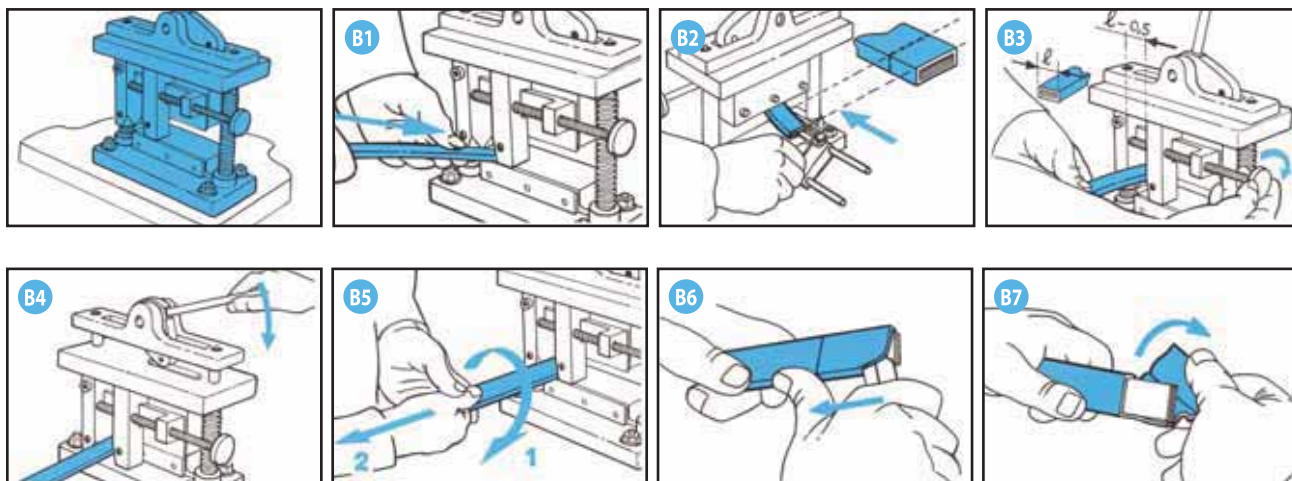

Ручные инструменты – инструкция пользователя

С. Гибка

Быстрая и легкая процедура гибки шин – без риска повреждения изоляции. Устройство дает чистый, опрятный сгиб параметры которого постоянны (см. устройство для гибки шин № по каталогу 559150)

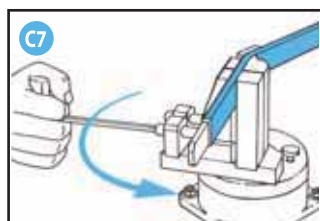
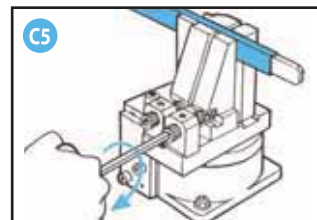
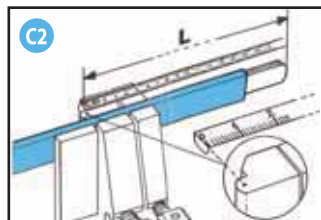
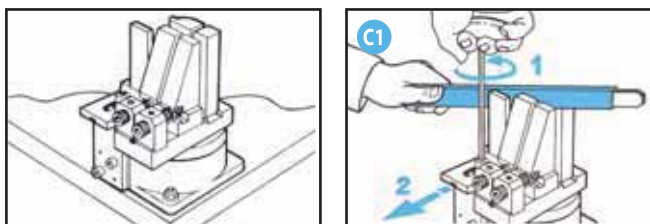

D. Продольная скрутка - изменение плоскости

Изменение плоскости направления шин возможно и легко осуществимо благодаря крайне высокой гибкости шин ERIFLEX® FLEXIBAR, которые позволяют медным полосам свободно перемещаться в изоляции (Инструмент для продольного скручивания шин № по каталогу 559160). После гибки и скрутки концы шины нужно подровнять на резаке.

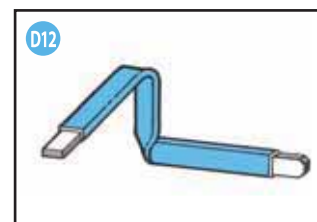
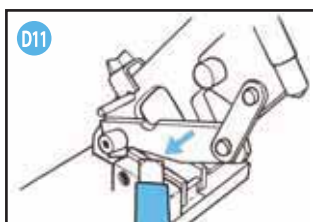
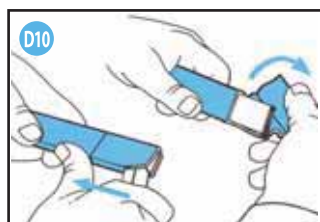
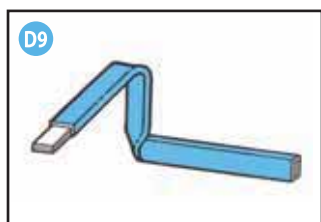
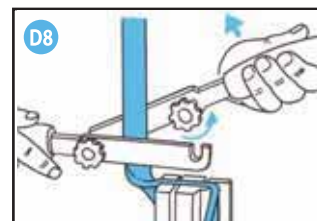
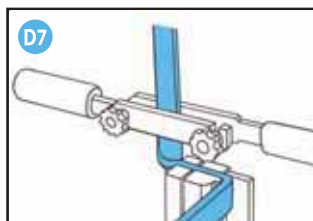
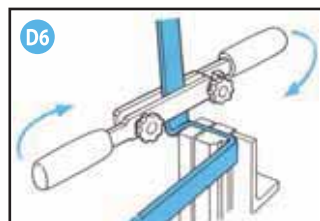
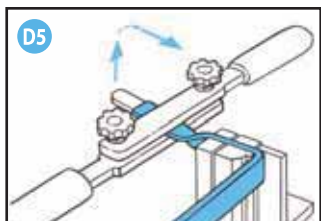
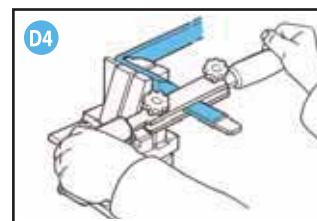
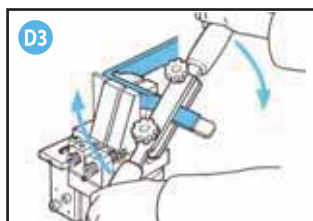
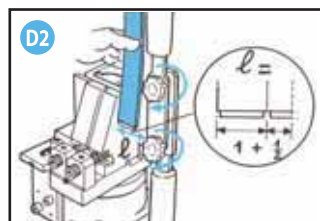
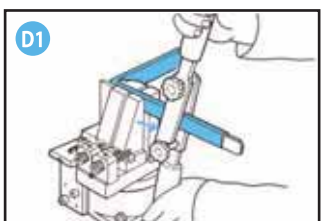
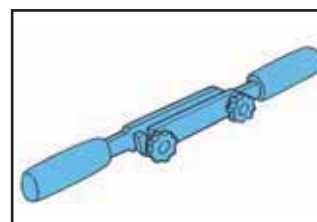

Ручные инструменты – инструкция пользователя

Е. Сверление отверстий

Сверление и пробивку отверстий в шинах ERIFLEX® FLEXIBAR необходимо проводить с большой осторожностью. При вынимании сверла или пробивного штампа необходимо плотно прижимать друг к другу медные полосы, во избежание деформации контактной поверхности. Рекомендуем использовать набор для сверления ERIFLEX FLEXIDRILL "R" (отверстия любого диаметра, с любым расположением их на контактной площадке шины).

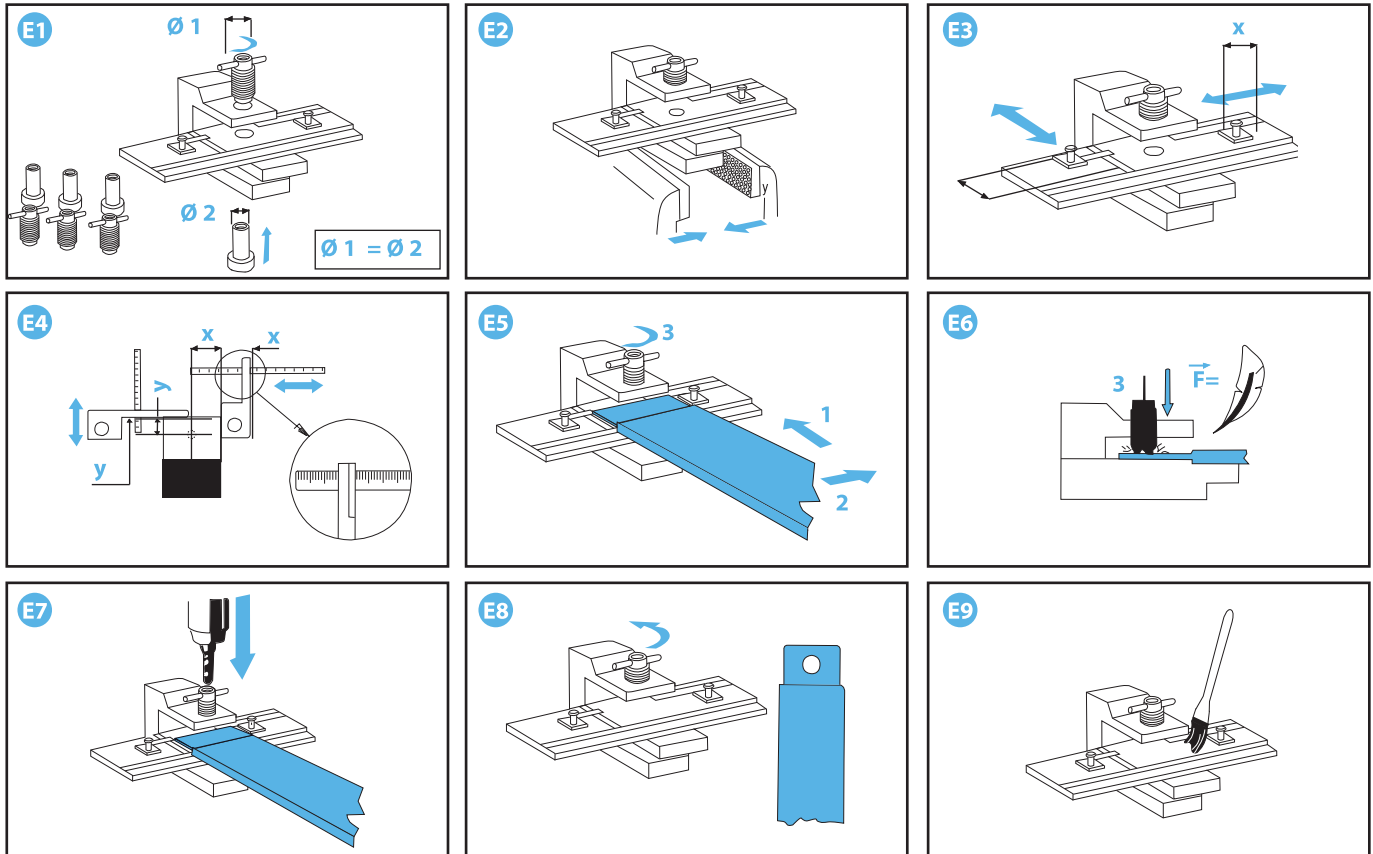

Компания Erico была образована в 1903. Сегодня Erico производитель чрезвычайно широкого спектра токоведущих шин и аксессуаров для электромонтажа.

Компания Technoelectric - мировой лидер в области высоких технологий, связанных с коммутацией и распределением электроэнергии.

Wohner является лидером по разработке систем сборных шин и техники навески на сборные шины различного рода токоограничивающих и защитных устройств, выключателей и разъединителей.

Компания FRER была основана в 1980 с целью создания систем контроля, управления, измерения энергии, в 1992 году компания вышла на мировой рынок, что привело к увеличению производства КИП и А неизменного лучшего качества.

Morsettitalia основана в 1972 году, имеет всю гамму клемных соединений для монтажа на DIN-рейку или корпус, с подключением провода под винт или пружину.

Основным направлением Gawe является производство пакетных выключателей и переключателей. На сегодня освоено производство кулачкового переключателя с моторприводом для АВР до 250А.

Circutor - мировой лидер в сфере производства оборудования для энергосбережения. Также специализируется в разработке и производстве оборудования для измерения и управления, анализа и оптимизации параметров электрической сети.

COMEPI - компания, которая специализируется на производстве кнопок, световых индикаторов, ключей и пультов управления, а так же концевых выключателей.

С 1960 года компания принадлежит международной промышленной группе, специализирующейся на производстве высокотехнологичных предохранителей.

Компания Elettromeccanica Piovasasco производит масляные трансформаторы и сухие трансформаторы с литой изоляцией, которые являются высококачественной и надежной продукцией на протяжении более 50 лет.

BBI Electric - лидер в сфере производства систем распределения электроэнергии. Самое современное технологическое оборудование, установленное на производстве, предоставляет заказчику минимальные сроки поставки шинопроводов и высочайшее качество продукции.

Компания LS Industrial Systems является 22 по величине конгломератом в Корею, производит электротехническое оборудование: автоматические выключатели, распределительные устройства, трансформаторы, КИП, АСУ.

BMR - чешский производитель регуляторов реактивной мощности, тиристорных ключей, реле контроля и управления, оптоэлектронных конвертеров, программируемых контроллеров.

Electronicon - ведущие предприятия Европы по изготовлению конденсаторов, разрядников, компенсационных модулей, фильтрующих дросселей и компенсационных установок для улучшения коэффициента мощности и фильтрации гармоник в электрических сетях.

ELDON - мультинациональная компания, основана в 1922 году в Швеции. Основные производства сосредоточены в Европе (Нидерланды, Испания, Великобритания, Румыния), один завод расположен в Индии. Компания производит весь ассортимент цитовых металлоконструкций - электротехнические шкафы, консоли, ящики, с полимерным покрытием, из нержавеющей стали, серии "Юнипласт".

Компания «AdelSystem» предлагает полную гамму промышленных блоков питания для любой отрасли. На данный момент в компании насчитывается более чем 240 моделей блоков питания, которые выпускаются в различных модификациях на DIN-рейку, с высоким уровнем защиты, с различным количеством входов и выходов, любой мощности